

DAIKIN

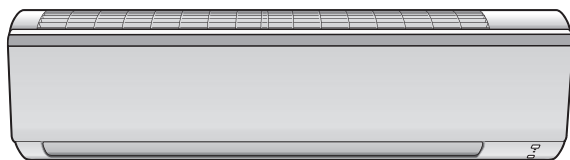

3P627808-1B M20P040

English

DAIKIN ROOM AIR CONDITIONER

OPERATION MANUAL

INVERTER

HIGH AMBIENT

R32 SPLIT SERIES

MODELS:

FTHF18TVMTZK RHFG18TVMTZK

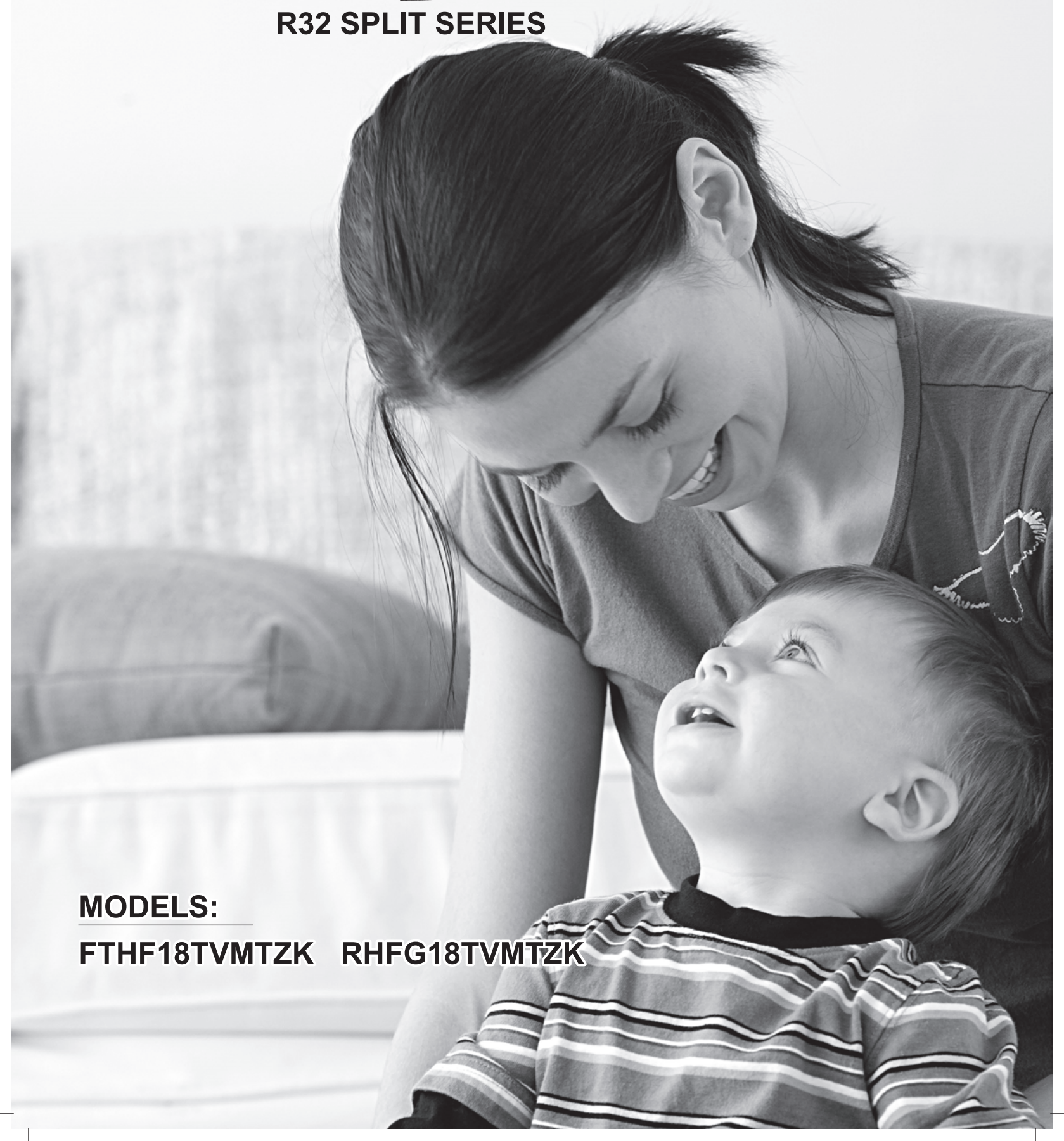







Contents

■ Read before Operation

Safety Precautions.....	3
Name of Parts.....	4
Preparation before Operation	6

■ Operation

 AUTO - DRY - COOL - HEAT FAN Operation	7
 Adjusting the Airflow Direction	8
 Adjusting the Airflow Rate / SMELL PROOF Operation.....	9
 COANDA/POWERFUL Operation	10
 ECONO/TIMER Operation	11
 CHILD LOCK	12

■ Care

Care and Cleaning.....	13
------------------------	----



■ Troubleshooting

Troubleshooting	15
-----------------------	----

■ Specification

Specification	19
---------------------	----

Safety Precautions

	Read the precautions in this manual carefully before operating the unit.		This appliance is filled with R32.
---	--	---	------------------------------------

- Keep this manual where the user can easily find it.
- The precautions described herein are classified as WARNING and CAUTION. They both contain important information regarding safety. Be sure to observe all precautions without fail.

WARNING

Failure to follow these instructions properly may result in personal injury or loss of life.

CAUTION

Failure to follow these instructions properly may result in property damage or personal injury, which may be serious depending on the circumstances.

-  Never attempt.
-  Be sure to follow the instructions.

-  Be sure to establish an earth connection.

- After reading, keep this manual in a convenient place so that you can refer to it whenever necessary. If the equipment is transferred to a new user, be sure also to hand over the manual.



WARNING

- To avoid fire, explosion or injury, do not operate the unit when harmful gases (e.g. flammable or corrosive) are detected near the unit. 
- Be aware that prolonged, direct exposure to cool air from the air conditioner, or to air that is too cool, can be harmful to your physical condition and health.
- Do not place objects, including rods, your fingers, etc., in the air inlet or outlet. Product damage may result due to contact with the air conditioner's high-speed fan blades.
- Do not attempt to repair, dismantle, reinstall or modify the air conditioner yourself as this may result in water leakage, electric shock or fire hazards.
- Do not use flammable spray near the air conditioner, or otherwise fire may result.
- Do not use a refrigerant other than the one indicated on the outdoor unit (R32) when installing, moving or repairing. Using other refrigerants may cause trouble or damage to the unit, and personal injury.
- To avoid electric shock, do not operate with wet hands.

- Beware of fire in case of refrigerant leakage. If the air conditioner is not operating correctly, i.e. not generating cool air, refrigerant leakage could be the cause. Consult your service centre for assistance. The refrigerant within the air conditioner is safe and normally does not leak. However, in the event of a leakage, contact with a naked burner, heater or cooker may result in generation of noxious gas. Do not use the air conditioner until a qualified service person confirms that the leakage has been repaired. 
- Do not attempt to install or repair the air conditioner yourself. Improper workmanship may result in water leakage, electric shock or fire hazards. Please contact your local service centre or qualified personnel for installation and maintenance work.
- If the air conditioner is malfunctioning (giving off a burning odour, etc.), turn off power to the unit and contact your local service centre. Continued operation under such circumstances may result in a failure, electric shock or fire hazards.
- Be sure to install an earth leakage circuit breaker. Failure to install the earth leakage circuit breaker may result in electric shock or fire.

- Be sure to earth the unit. Do not earth the unit to a utility pipe, lightning conductor or telephone earth lead.  Imperfect earthing may result in electric shock.

CAUTION

- Do not use the air conditioner for purposes other than those for which it is intended. Do not use the air conditioner for cooling precision instruments, food, plants, animals or works of art as this may adversely affect the performance, quality and/or longevity of the object concerned. 
 - Do not expose plants or animals directly to the airflow from the unit as this may cause adverse effects.
 - Do not place appliances that produce naked flames in places exposed to the airflow from the unit as this may impair combustion of the burner.
 - Do not block the air inlets or outlets. Impaired airflow may result in insufficient performance or trouble.
 - Do not sit on the outdoor unit, put things on the unit, or pull the unit. Doing so may cause accidents, such as falling or toppling down, thus resulting in injury, product malfunctioning, or product damage.
 - Do not place objects that are susceptible to moisture directly beneath the indoor or outdoor units. Under certain conditions, condensation on the main unit or refrigerant pipes, air filter dirt or drain blockage may cause dripping, resulting in fouling or failure of the object concerned.
 - After prolonged use, check the unit stand and its mounts for damage. If they are left in a damaged condition, the unit may fall and cause injury.
 - To avoid injury, do not touch the air inlet or aluminium fins of the indoor or outdoor units.
 - The appliance is not intended for use by unattended young children or infirm persons. Impairment of bodily functions and harm to health may result.
 - Children should be supervised to ensure that they do not play with the unit or its remote controller. Accidental operation by a child may result in impairment of bodily functions and harm health.
 - Avoid impacts to the indoor and outdoor units, or otherwise product damage may result.
 - Do not place flammable items, such as spray cans, within 1m of the air outlet. The spray cans may explode as a result of hot air from the indoor or outdoor units.
 - Be careful not to let pets urinate on the air conditioner. Urination on the air conditioner may result in electric shock or fire.
 - Do not wash the air conditioner with water, as this may result in electric shock or fire.
 - Do not place water containers (vases, etc.) above the unit, as this may result in electric shock or fire hazards if they should topple over.
 - Do not insert the batteries in the wrong polarity (+/-) orientation as this may result in short circuiting, fire, or battery leakage.
-
- To avoid oxygen depletion, ensure that the room is adequately ventilated if equipment such as a burner is used together with the air conditioner. 
 - Before cleaning, be sure to stop unit operation and turn off the circuit breaker. Otherwise, an electric shock and injury may result.
 - Only connect the air conditioner to the specified power supply circuit. Power supplies other than the one specified may result in electric shock, overheating and fires.
 - Arrange the drain hose to ensure smooth drainage. Imperfect drainage may cause wetting of the building, furniture, etc.
 - Do not place objects in direct proximity of the outdoor unit and do not let leaves and other debris accumulate around the unit. Leaves are a hotbed for small animals which can enter the unit. Once inside the unit, such animals can cause malfunctions, smoke or fire if they come into contact with electrical parts.
 - Do not place objects around the indoor unit. Doing so may have an adverse influence on the performance, product quality, and life of the air conditioner.
 - This appliance is not intended to be used by persons with reduced physical, sensory or mental capabilities, or with lack of operation knowledge, unless they have been given supervision or instruction concerning the appliance use by person responsible for their safety. Keep out of children's reach to ensure that they do not play with the appliance.

Name of Parts

■ Indoor Unit

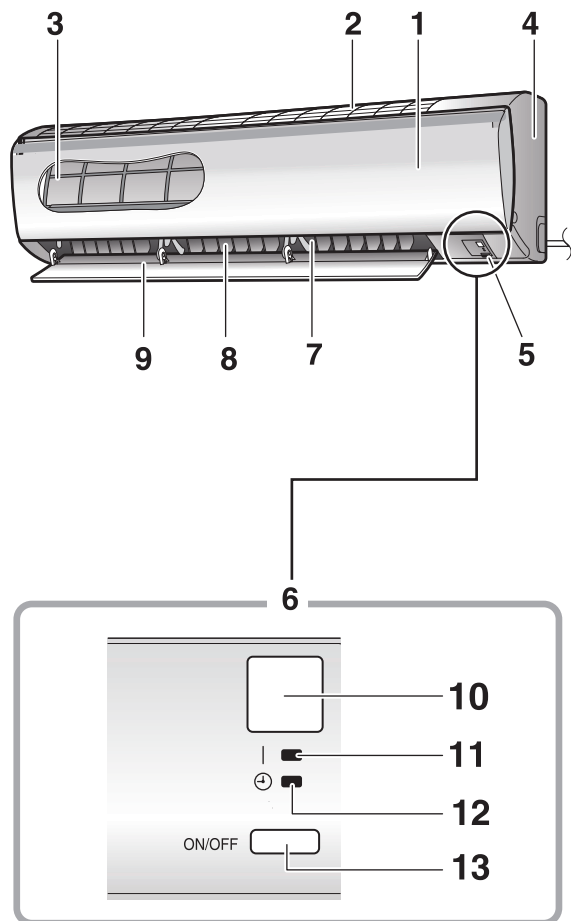

1. Front panel

2. Air inlet

3. Air filter

4. Model name plate

5. Indoor temperature sensor:

- Detects the air temperature around the unit.

6. Display

7. Air outlet

8. Louvres (vertical blades):

- The louvres are inside of the air outlet.

9. Flaps (horizontal blades)

10. Signal receiver:

- Receives signals from the remote controller.
- When the unit receives a signal, you will hear a beep sound.

Case	Sound type
Operation start	beep-beep
Settings changed	beep
Operation stop	long beep

11. OPERATION lamp (green)

12. TIMER lamp (orange)

13. Indoor unit ON/OFF switch:

- Press this switch once to start operation. Press once again to stop it.
- For the operation mode setting, refer to the following table.

Mode	Temperature setting	Airflow rate
AUTO	25 °C	AUTO

- This switch can be used when the remote controller is missing.

14. Air inlet (back and side)

15. Refrigerant pipes and inter-unit wire

16. Drain hose

17. Earth terminal (inside)

18. Model name plate

19. Air outlet

20. Outdoor temperature sensor (back)

■ Outdoor Unit

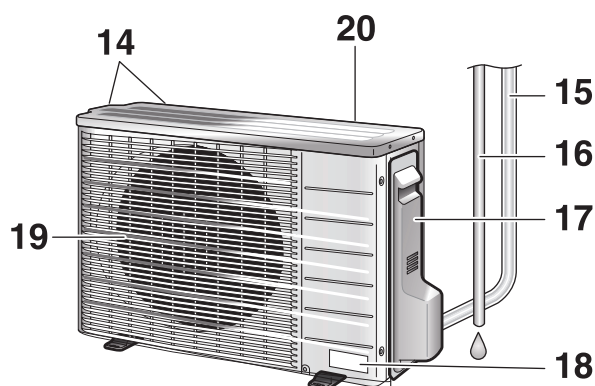

Appearance of the indoor/outdoor unit may differ between different models.

Name of Parts

■ Remote Controller

1. **Signal transmitter:**
 - Send signals to the indoor unit.
2. **Display (LCD with Backlight):**
 - Displays the current setting.
(In this illustration, each section is shown with its display on for the purpose of explanation.)
3. **ON/OFF button:**
 - Press this button once to start operation.
Press once again to stop it.
4. **TEMPERATURE adjustment button:**
 - Changes the temperature setting.
5. **FAN setting button:**
 - Selects the airflow rate setting.
6. **SWING button:**
 - Adjusts the airflow direction.
7. **POWERFUL button:**
POWERFUL operation
8. **MODE selector button:**
 - Selects the operation mode.
(AUTO/DRY/COOL/HEAT/FAN)
9. **ECONO button:**
ECONO operation
10. **COANDA button:**
COANDA operation
11. **TIMER CANCEL button:**
 - Cancels the timer setting.
12. **ON TIMER button**
13. **OFF TIMER button**
14. **GOOD SLEEP button**

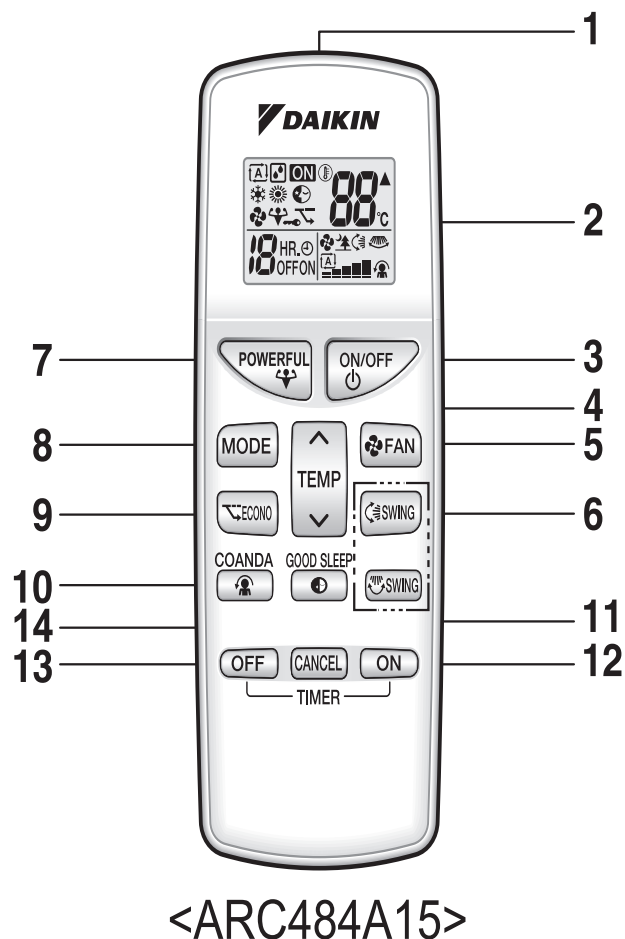

NOTE

■ Notes on remote controller

- Never expose the remote controller to direct sunlight.
- Dust on the signal transmitter or receiver will reduce the sensitivity. Wipe off dust with soft cloth.
- Signal communication may be disabled if an electronic-starter-type fluorescent lamp (such as inverter-type lamp) is in the room. Consult your service centre if that is the case.
- If the remote controller activates other electric devices, move them away or consult your service centre.

Preparation Before Operation

CAUTION

Incorrect handling of batteries can result in injury from battery leakage, rupturing or heating, or lead to equipment failure. Please observe the following precautions and use safely.

- If the solution from the batteries should get in the eyes, do not rub the eyes. Instead, immediately flush the eyes with tap water and seek the attention of a medical professional.
- Keep batteries out of reach of children. In the event that batteries are swallowed, seek the immediate attention of a medical professional.
- Do not expose batteries to heat or fire. Do not disassemble or modify batteries. The insulation or gas release vent inside the battery may be damaged, resulting in battery leakage, rupturing, or heating.
- Do not damage or peel off labels on the batteries.

■ To insert the batteries

1. Remove the back cover by sliding and then slightly lifting it.
2. Insert 2 dry batteries (AAA).
3. Replace the back cover.

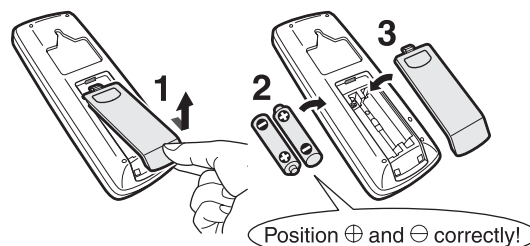

■ To operate the remote controller

- To use the remote controller, aim the transmitter at the indoor unit. If there is anything blocking the signals between the unit and the remote controller, such as a curtain, the unit will not operate.
- Do not drop the remote controller. Do not get it wet.
- The maximum transmission distance is about 7m.

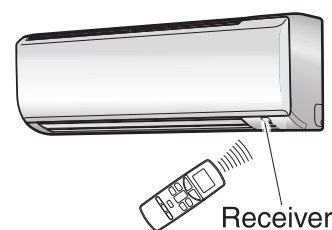

■ Turn on the circuit breaker

- After the power is turned on, the flaps of the indoor unit open and close once to set the reference position.

NOTE

■ Tips for saving energy

- Be careful not to cool (heat) the room too much. Keeping the temperature setting at a moderate level helps save energy.
- Cover windows with a blind or a curtain. Blocking sunlight and air from outdoors increases the cooling (heating) effect.
- Clogged air filters cause inefficient operation and waste energy. Clean them once in about every 2 weeks.

■ Notes on batteries

- Do not use a leaking battery.
- To avoid possible injury or damage from battery leakage or rupturing, remove the batteries when not using the product for long periods of time.
- The standard replacement time is about 1 year. Both batteries should be replaced at the same time. Be sure to replace them with new size AAA dry batteries. However, if the remote controller display begins to fade and the possible transmission range becomes shorter within a year, replace both batteries as specified above.
- The batteries supplied with the remote controller are for initial operation. The batteries may run out in less than 1 year.

AUTO • DRY • COOL • HEAT • FAN Operation

The air conditioner operates with the operation mode of your choice.
From the next time on, the air conditioner will operate with the same operation mode.

■ To start operation

1. Press **MODE** and select an operation mode.

- Each pressing of the button changes the mode setting in sequence.

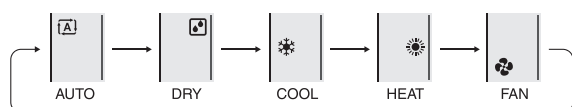

2. Press **ON/OFF**.

- “**ON**” is displayed on the LCD.
- The OPERATION lamp lights green.

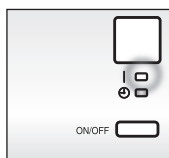

■ To stop operation

3. Press **ON/OFF** again.

- “**ON**” disappears from the LCD.
- Then OPERATION lamp goes off.

■ To change the temperature setting

4. Press **TEMP**.

- Press **▲** to raise the temperature and press **▼** to lower the temperature.

COOL operation	HEAT operation	AUTO operation	DRY or FAN operation
18 - 32° C	10 - 30° C	18 - 30° C	The temperature setting cannot be changed

NOTE

■ Notes on AUTO operation

- In AUTO operation, the system selects an appropriate operation mode (COOL or HEAT) based on the indoor temperature and starts the operation.
- The system automatically reselects setting at a regular interval to bring the indoor temperature to the user-setting level.

■ Note on COOL operation

- This air conditioner cools the room by releasing heat in the room outdoors. Therefore, cooling performance may fall in higher outdoor temperatures.

■ Note on HEAT operation

- This air conditioner heats the room by bringing outdoor heat indoors. Therefore, heating performance may fall in lower outdoor temperatures.

■ Note on DRY operation

- Eliminates humidity while maintaining the indoor temperature as much as possible. It automatically controls temperature and airflow rate, so manual adjustment of these functions is unavailable.

■ Note on FAN operation

- This mode is valid for fan only.

■ Recommended temperature setting

- For Cooling : 26-28°C
- For Heating: 20-24°C

Adjusting the Airflow Direction



You can adjust the airflow direction to increase your comfort.

⚠ CAUTION

- Always use a remote controller to adjust the angles of the flaps. Moving the flaps forcibly by hand may cause a malfunction.
- Be careful when adjusting the louvres. Inside the air outlet, a fan is rotating at a high speed.



■ To start auto swing

Up and down airflow direction

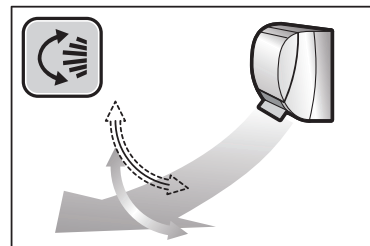
1. Press  .
 - “” is displayed on the LCD.
 - The flap (horizontal blade) will begin to swing.







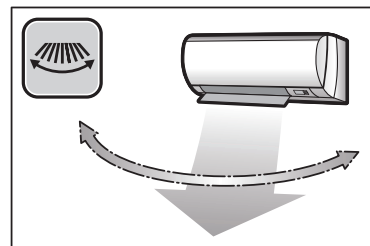

Right and left airflow direction

1. Press  .
 - “” is displayed on the LCD.
 - The Louvres (vertical blades) will begin to swing.





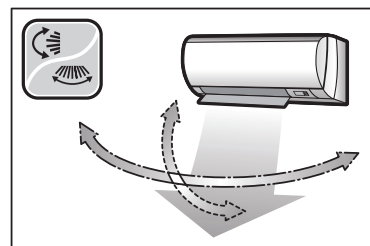

The 3-D airflow direction

1. Press  and  .
 - “” and “” are displayed on the LCD.
 - The flap and Louvres move in turn.
 - To cancel 3-D airflow, press either  or  again. The flap or Louvres will stop moving.



■ To set the flap or Louvres at desired position

- This function is effective while the flap or Louvres are in auto swing mode.

1. Press  and  when the flap or Louvres reaches the desired position.
 - In the 3-D airflow, the flap and Louvres move in turn.
 - “” or “” disappears from the LCD.

NOTE

■ Note on 3-D airflow

- Using 3-D airflow circulates cold air, which tends to collect at the bottom of the room, and hot air, which tends to collect near the ceiling, throughout the room, preventing areas of cold and hot developing.

Adjusting the Airflow Rate / SMELL PROOF Operation

Adjusting the airflow rate

You can adjust the airflow rate to increase your comfort.

■ To change the airflow rate setting

Press  .

- Each pressing of  changes the airflow rate setting in sequence.

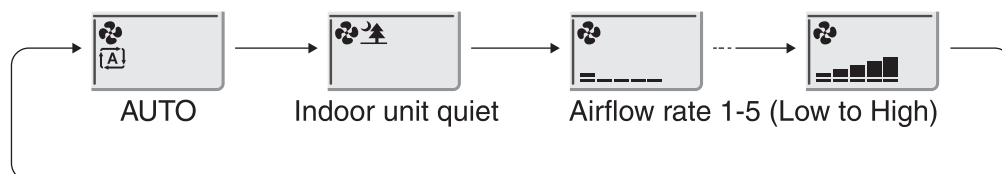

- When the airflow is set to “”, quiet operation starts and noise from the indoor unit will become quieter.
- In the quiet operation mode, the airflow rate is set to a weak level.
- In Dry operation, the airflow rate setting cannot be changed.

SMELL PROOF operation

The SMELL PROOF operation prevents unpleasant odour inside the indoor unit. This function is available in both DRY and COOL operation.

■ To use SMELL PROOF operation

1. Before starting the operation, press  to set to Auto.

2. Press  to select the DRY or COOL operation.

3. Press  .

- Air starts circulating about 1 minute after the operation is started.
However, if the POWERFUL operation is started, air starts circulating immediately.

NOTE

■ Note on airflow rate setting

- At smaller airflow rates, the cooling (heating) effect is also smaller.

■ Note on SMELL PROOF operation

- SMELL PROOF operation can prevent some odours, but not all.

■ Notes on the operating conditions

- The air conditioner always consumes a small amount of electricity even while it is not operating.
- If you are not going to use the air conditioner for a long period, turn off the circuit breaker.
- Use the air conditioner in the following conditions.

Mode	Operating conditions	If operation is continued out of this range
COOL	Outdoor temperature: 19.4-52°C	<ul style="list-style-type: none"> • A safety device may activate to stop the operation. • Dew may form on the indoor unit and drip from it when COOL or DRY operation is selected.
DRY	Indoor temperature: 18-32°C Indoor humidity: 80% max.	
HEAT	Outdoor temperature: 4-24°C Indoor temperature: 10-30°C	

COANDA/POWERFUL Operation

COANDA Operation

Directs airflow upward. This function prevents air from blowing directly at users.

■ To start COANDA operation

1. Press  .

- The flaps position will change, preventing air from blowing directly on the occupants of the room.
- “” is displayed on the LCD. The flaps will go up.

	COOL and DRY operation	HEAT operation
Flap direction	Up	Down

■ To cancel COANDA operation

2. Press  again.

- The flaps will return to the memory position from COANDA mode.
- “” disappears from the LCD.

POWERFUL Operation

POWERFUL operation quickly maximises the cooling effect in any operation mode. In this mode, the air conditioner operates at maximum capacity.

■ To start POWERFUL operation

1. Press  .

- POWERFUL operation ends in 20 minutes. Then the system automatically operates again with the previous settings which were used from POWERFUL operation.
- “” is displayed on the LCD.

■ To cancel POWERFUL operation

2. Press  again.

- “” disappears from the LCD.

NOTE

■ Notes on COANDA operation

- The flaps position will change, preventing air from blowing directly on the occupants of the room.
- If the up and down airflow direction is selected, the COANDA operation will be cancelled.
- The airflow rate can be set to any level. However, a low airflow rate may result in the downward flow of cold air, and in air blowing at people.

■ Notes on POWERFUL operation

- When using POWERFUL operation, there are some functions which are not available.
- POWERFUL operation can only be set when the unit is running.
- POWERFUL operation will not increase the capacity of the air conditioner if the air conditioner is already in operation with its maximum capacity demonstrated.
- **In COOL, HEAT and AUTO operation**
To maximise the cooling (heating) effect, the capacity of outdoor unit is increased and the airflow rate becomes fixed at the maximum setting. The temperature and airflow settings cannot be changed.
- **In DRY operation**
The temperature setting is lowered by 2.5°C and the airflow rate is slightly increased.
- **In FAN operation**
The airflow rate is fixed at the maximum setting.

ECONO/TIMER Operation

TIMER Operation

Timer functions are useful for automatically switching the air conditioner on or off in the morning or at night. You can also use the ON TIMER and GOOD SLEEP OFF TIMER together.

■ To use ON TIMER operation

1. Press **ON** .

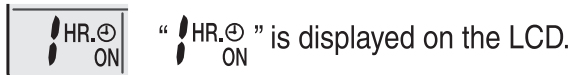

Each pressing of **ON** changes the time setting by 1 hour.

The time can be set between 1 and 12 hours.

- The TIMER lamp lights orange.



■ To use GOOD SLEEP OFF TIMER operation

1. Press **OFF** .

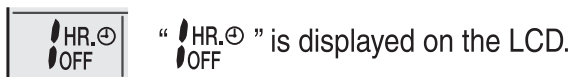

Each pressing of **OFF** changes the time setting by 1 hour.

The time can be set between 1 and 9 hours.

- The TIMER lamp lights orange.



- Once GOOD SLEEP OFF TIMER operation starts, the set temperature will increase gradually by 2°C in the next 2 hours to prevent excessive cooling during sleeping hours.

NOTE

■ Note on TIMER operation

- Once you set ON / GOOD SLEEP OFF TIMER, the time setting is kept in the memory. The memory is cleared when the remote controller batteries are replaced.

■ In the following cases, set the timer again.

- After the circuit breaker has turned off.
- After a power failure.
- After replacing the batteries in the remote controller.

■ Notes on ECONO operation

- ECONO operation can only be set when

■ To cancel TIMER operation

2. Press **CANCEL** .

- “HR.⊕
OFF” disappears from the LCD.
- The TIMER lamp goes off.

■ To combine ON TIMER and GOOD SLEEP OFF TIMER

- A sample setting for combining the 2 timers is shown below.
- “ON” and “OFF” are displayed on the LCD.



ECONO Operation

ECONO operation enables efficient operation by limiting the maximum power consumption. This function is useful to prevent the circuit breaker from tripping when the unit operates alongside other appliances on the same circuit.

■ To start ECONO operation

1. Press **ECONO** during operation.

- “” is displayed on the LCD.

■ To cancel ECONO operation

2. Press **ECONO** again.

- “” disappears from the LCD.

the unit is running. Pressing **ON/OFF** causes the settings to be cancelled, and “” disappears from the LCD.





- ECONO operation functions in AUTO, COOL, DRY and HEAT operation.
- POWERFUL and ECONO operation cannot be used at the same time. Priority is given to the function of whichever button is pressed last.
- This operation is performed with lower power and therefore may not provide a sufficient cooling (heating) effect.

CHILD LOCK operation

CHILD LOCK operation

Setting the CHILD LOCK disables all the buttons except the CHILD LOCK button. This function prevents children from operating the remote controller by mistake.

□ To set the CHILD LOCK :

- Press  and  together for about 5 seconds.
- “  ” will be displayed on the remote LCD
- If a button is pressed while CHILD LOCK is on, “  ” blinks.

□ To CANCEL the CHILD LOCK

Press  and  together for about 5 seconds again.

- “  ” Disappears from the LCD.

Care and Cleaning

⚠ CAUTION

- Before cleaning, be sure to stop the operation and turn off the circuit breaker.
- Do not touch the aluminium fins of the indoor unit. If you touch those parts, this may cause an injury.
- When removing or attaching the front panel, stand on a solid, stable base and take care not to fall.
- When removing or attaching the front panel, support the panel securely with your hand to prevent it from falling.

Units

■ Indoor unit and remote controller

1. Wipe them with a dry soft cloth.

■ Front panel

1. Open the front panel.

- Hold the front panel by the indentations in the unit and open the front panel.

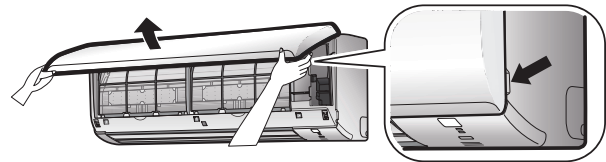

2. Remove the front panel.

- 1) Slide the front panel to either the left or right and pull it toward you to disengage one of the front panel shafts.
- 2) Disengage the front panel shaft on the other side in the same manner.
- 3) After disengaging both front panel shafts, pull the front panel toward yourself and remove it.

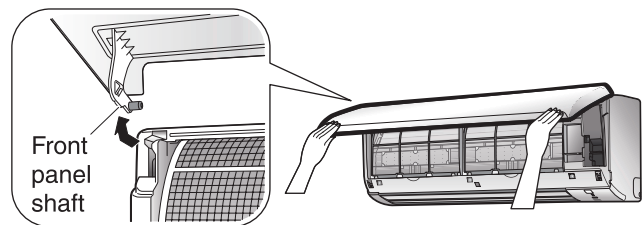

3. Clean the front panel.

- Wipe it with a soft damp cloth.
- Only neutral detergent may be used.
- In case of washing the panel with water, wipe it with a dry soft cloth, and let it dry in the shade after washing.

4. Attach the front panel.

- 1) Align the front panel shaft on the left and right of the front panel with the grooves, then push them all the way in.
 - 2) Close the front panel slowly.
 - 3) Press the front panel at both sides and the centre.
- After cleaning, make sure that the front panel is securely fixed.

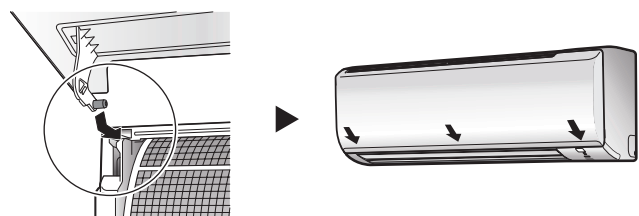

NOTE

For cleaning, do not use any of the following:

- Water hotter than 40°C
- Polishing compounds
- Volatile liquid such as benzene, petrol and thinner
- Rough materials such as a scrubbing brush

Care and Cleaning

Air filter

1. Pull out the air filters.

- Open the front panel.
- Push the filter tab at the centre of each air filter a little upwards, then pull it down.

2. Wash the air filters with water or clean them with a vacuum cleaner.

- If the dust does not come off easily, wash them with neutral detergent thinned with lukewarm water, then let them dry in the shade.
- It is recommended to clean the air filters every 2 weeks.

3. Reattach the filters and close the front panel.

- Insert the filters into slots of the front grille. Close the front panel slowly and push the panel at the 3 points.

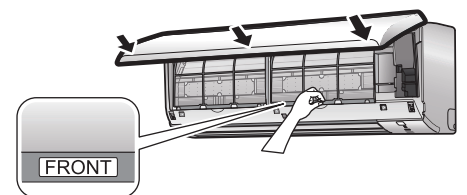
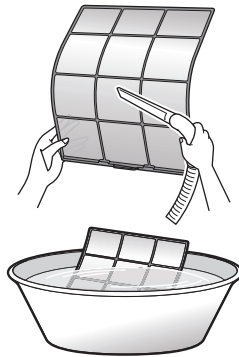
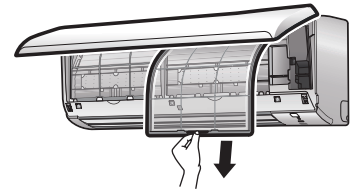

■ Prior to a long period of non-use

1. Operate the FAN mode for several hours on a fine day to dry out the inside.

- 1) Press **MODE** and select FAN operation.
- 2) Press **ON/OFF** and start the operation.

2. After operation stops, turn off the circuit breaker for the room air conditioner.

3. Clean the air filters and set them again.

4. To prevent battery leakage, take out the batteries from the remote controller.

We recommend periodical maintenance.

In certain operating conditions, the inside of the air conditioner may get foul after several seasons of use, resulting in poor performance. It is recommended to have periodical maintenance by a specialist in addition to regular cleaning by the user. For specialist maintenance, please contact your service centre. The maintenance cost must be borne by the user.

Troubleshooting

Call your service centre immediately.

WARNING

- When an abnormality (such as a burning smell) occurs, stop operation and turn off the circuit breaker.
Continued operation in an abnormal condition may result in problems, electric shock or fire. Consult your service centre.
- Do not attempt to repair or modify the air conditioner by yourself.
Incorrect work may result in electric shock or fire. Consult your service centre.

If one of the following symptoms takes place, call your service centre immediately.

- **The power cord is abnormally hot or damaged.**
- **An abnormal sound is heard during operation.**
- **The circuit breaker, a fuse, or the earth leakage circuit breaker cuts off the operation frequently.**
- **A switch or a button often fails to work properly.**
- **There is a burning smell.**
- **Water leaks from the indoor unit.**

▶ Turn off the circuit breaker and call your service centre.

- **After a power failure**
The air conditioner automatically resumes operation in about 3 minutes. You should just wait for a while.

- **Lightning**
If there is a risk lightning could strike in the neighbourhood, stop operation and turn off the circuit breaker to protect the system.

Disposal requirements



Your air conditioning product is marked with this symbol. This means that electrical and electronic products shall not be mixed with unsorted household waste.

Do not try to dismantle the system yourself: the dismantling of the air conditioning system, treatment of the refrigerant, of oil and of other parts must be done by a qualified installer in accordance with relevant local and national legislation.

Air conditioners must be treated at a specialized treatment facility for re-use, recycling and recovery. By ensuring this product is disposed of correctly, you will help to prevent potential negative consequences for the environment and human health. Please contact the installer or local authority for more information.

Batteries must be removed from the remote controller and disposed of separately in accordance with relevant local and national legislation.

Troubleshooting

Case	Explanation
The indoor unit gives out odour.	<ul style="list-style-type: none"> The room odour absorbed in the unit is discharged with the airflow. We recommend you to have the indoor unit cleaned. Please consult your service centre.
The outdoor fan rotates while the air conditioner is not in operation.	<ul style="list-style-type: none"> ■ Immediately after the air conditioner is stopped: <ul style="list-style-type: none"> The outdoor unit fan continues rotating for about another 1 minute to protect the system. ■ While the air conditioner is not in operation: <ul style="list-style-type: none"> When the outdoor temperature is high, the outdoor unit fan may start rotating to protect the system.
Remote controller does not work properly.	<ul style="list-style-type: none"> ■ No remote controller signals are displayed. ■ The remote controller sensitivity is low. ■ The display is low in contrast or blacked out. ■ The display runs out of control. <ul style="list-style-type: none"> The batteries are dying and the remote controller is malfunctioning. Replace both batteries with new, dry batteries (AAA). For details, refer to “To insert the batteries” of this manual.

Check again.

Please check again before requesting repairs.

Case	Explanation
The air conditioner does not operate. (OPERATION lamp is off.)	<ul style="list-style-type: none"> Has the circuit breaker been tripped or the fuse blown? Is there a power failure? Are batteries set in the remote controller? Is the timer setting correct?
The room does not cool down.	<ul style="list-style-type: none"> Is the airflow rate setting appropriate? If the airflow rate setting is too low, increase it. Is the set temperature appropriate? Is the adjustment of the airflow direction appropriate? Are the air filters dirty? Is there anything blocking the air inlet or air outlet of the indoor unit or outdoor unit? Is a window or door open? Is the air conditioner in ECONO operation or GOOD SLEEP OFF TIMER operation? In HEAT operation mode, if the outdoor temperature is low, the set temperature may not be reached.
Operation stops suddenly. (OPERATION lamp is blinking.)	<ul style="list-style-type: none"> Are the air filters dirty? Clean the air filters. Is there anything blocking the air inlet or air outlet of the indoor unit or outdoor unit? Stop operation and after turning off the circuit breaker, remove the obstruction. Then restart operation with the remote controller. If the OPERATION lamp is still blinking, check the error code and consult your service centre. If the lamp stop blinking after the above steps, there is no malfunction.
An abnormal functioning happens during operation.	<ul style="list-style-type: none"> The air conditioner may malfunction with lightning or radio waves. Turn off the circuit breaker, turn it on again and try operating the air conditioner with the remote controller.

Troubleshooting

These cases are not problems.

The following cases are not air conditioner troubles but have some reasons. You may just continue using it.

Case	Explanation
The air conditioner stops generating airflow during HEAT operation.	<ul style="list-style-type: none"> Once the set temperature is reached, the airflow rate is reduced and operation stopped in order to avoid generating a cool airflow. Operation will resume automatically when the indoor temperature falls.
HEAT operation stops suddenly and a flowing sound is heard.	<ul style="list-style-type: none"> The outdoor unit is defrosting. HEAT operation starts after the frost on the outdoor unit has been removed. This can take about 20 minutes. In HEAT operation mode, if the outdoor temperature is above/below the temperature range indicated under "Operating conditions", a safety device will trip disabling operation.
Operation does not start soon. <ul style="list-style-type: none"> When "ON/OFF" button was pressed soon after operation was stopped. When the mode was reselected. 	<ul style="list-style-type: none"> This is to protect the air conditioner. You should wait for about 3 minutes.
Air does not come out.	<ul style="list-style-type: none"> If the operation is started when the SMELL PROOF operation is set, the SMELL PROOF operation starts running to prevent unpleasant odour inside the indoor unit. Wait for about 1 minute. (Except when POWERFUL operation is set.) <p>■ In HEAT operation</p> <ul style="list-style-type: none"> The air conditioner is warming up. Wait for about 1 to 4 minutes. During defrosting operation, hot air does not flow out of the indoor unit.
The flap does not start swinging immediately.	<ul style="list-style-type: none"> The air conditioner is adjusting the position of the flap. The flap will start moving soon.
Operation stopped suddenly. (OPERATION lamp is on.)	<ul style="list-style-type: none"> To protect the system, the air conditioner may stop operating after sudden large voltage fluctuations. It automatically resumes operation in about 3 minutes. Voltage range protection: 160V-265V
A sound is heard.	<p>■ A sound like flowing water</p> <ul style="list-style-type: none"> This sound is generated because the refrigerant in the air conditioner is flowing. This is a pumping sound of the water in the air conditioner and can be heard when the water is pumped out from the air conditioner during COOL or DRY operation. <p>■ Blowing sound</p> <ul style="list-style-type: none"> This sound is generated when the flow of the refrigerant in the air conditioner is switched over. <p>■ Ticking sound</p> <ul style="list-style-type: none"> This sound is generated when the cabinet and frame of the air conditioner slightly expand or shrink as a result of temperature changes. <p>■ Whistling sound</p> <ul style="list-style-type: none"> This sound is generated when refrigerant flows during defrosting operation. <p>■ Clopping sound</p> <ul style="list-style-type: none"> This sound is heard from the inside of the air conditioner when the exhaust fan is activated while the room doors are closed. Open the window or turn off the exhaust fan.
The outdoor unit emits water or steam.	<p>■ In HEAT operation</p> <ul style="list-style-type: none"> The frost on the outdoor unit melts into water or steam when the air conditioner is in defrosting operation. <p>■ In COOL or DRY operation</p> <ul style="list-style-type: none"> Moisture in the air condenses into water on the cool surface of the outdoor unit piping and drips.
Mist comes out of the indoor unit.	<ul style="list-style-type: none"> This happens when the air in the room is cooled into mist by the cold airflow during COOL operation.

Troubleshooting

Fault diagnosis by remote controller

The remote controller can receive relevant error codes from the indoor unit.

1. When **CANCEL** is held down for about 5 seconds, “**00**” blinks in the temperature display section.
2. Press **CANCEL** repeatedly until a long beep is produced.
 - The code indication changes as shown below, and notifies with a long beep.

	CODE	MEANING
SYSTEM	00	NORMAL
	UA	INDOOR-OUTDOOR UNIT COMBINATION FAULT
	U0	REFRIGERANT SHORTAGE
	U2	DROP VOLTAGE OR MAIN CIRCUIT OVERVOLTAGE
	U4	FAILURE OF TRANSMISSION (BETWEEN INDOOR UNIT AND OUTDOOR UNIT)
INDOOR UNIT	A1	INDOOR PCB DEFECTIVENESS
	A5	FREEZE-UP PROTECTOR
	A6	FAN MOTOR FAULT
	C4	FAULTY HEAT EXCHANGER TEMPERATURE SENSOR
	C9	FAULTY SUCTION AIR TEMPERATURE SENSOR
OUTDOOR UNIT	EA	COOLING-HEATING SWITCHING ERROR
	E1	CIRCUIT BOARD FAULT
	E5	OL STARTED
	E6	FAULTY COMPRESSOR START UP
	E7	DC FAN MOTOR FAULT
	E8	OVERCURRENT INPUT
	F3	HIGH TEMPERATURE DISCHARGE PIPE CONTROL
	F6	HIGH PRESSURE CONTROL (IN COOLING)
	H0	SENSOR FAULT
	H6	OPERATION HALT DUE TO FAULTY POSITION DETECTION SENSOR
	H8	DC CURRENT SENSOR FAULT
	H9	FAULTY SUCTION AIR TEMPERATURE SENSOR
	J3	FAULTY DISCHARGE PIPE TEMPERATURE SENSOR
	J6	FAULTY HEAT EXCHANGER TEMPERATURE SENSOR
	L3	ELECTRICAL PARTS HEAT FAULT
	L4	HIGH TEMPERATURE AT INVERTER CIRCUIT HEATSINK
	L5	OUTPUT OVERCURRENT
P4	FAULTY INVERTER CIRCUIT HEATSINK TEMPERATURE SENSOR	

NOTE

- A short beep indicates non-corresponding codes.
- To cancel the code display, hold down **CANCEL** for about 5 seconds.
The code display also cancels itself if the button is not pressed for 1 minute.

Specification

Model Name	Cooling Only	Indoor Unit		FTHF18TVMTZK	
		Outdoor Unit		RHFG18TVMTZK	
Power Source Voltage				1 Φ ,220-240V~	
Rated Frequency				50/60Hz	
Cooling (T1)	Indoor 27DB°C/19WB°C Outdoor 35DB°C/24WB°C	Rated Current		A	6.72
Indoor		Rated Power Input		kW	1.469
Outdoor		Capacity		Btu/h	18000
				kW	5.28
		EER		(Btu/h)/W	12.25
		Annual Energy Consumption		kWh/year	3966
Cooling (T3)	Indoor 29DB°C/19WB°C Outdoor 46DB°C/24WB°C	Rated Current		A	8.19
Indoor		Rated Power Input		kW	1.789
Outdoor		Capacity		Btu/h	15300
				kW	4.47
		EER		(Btu/h)/W	8.55
		Heating (H1)	Indoor 20DB°C/ 15WB°C Outdoor 7DB°C/ 6WB°C	Rated Current	
Indoor	Rated Power Input			kW	1.809
Outdoor	Capacity			kW	5.7
	COP			W/W	3.15
	EER AS PER ENG.148				3730
	Weight - Net (Gross)			Indoor Unit	kg
		Outdoor Unit	kg	36(41)	
Refrigerant		R32	kg	1.03	
Country of Origin		Indoor Unit		India	
		Outdoor Unit		India	

Note: 1) The Serial number is recorded on the model name plate.
2) This product is not designed for repacking.

- In the event that there is any conflict in the interpretation of this manual and any translation of the same in any language, the English version of this manual shall prevail.
 - The manufacturer reserves the right to revise any of the specification and design contain herein at any time without prior notification.
-

DAIKIN MIDDLE EAST & AFRICA FZE

P.O. Box 18674, Jebel Ali Free Zone, Dubai, UAE, Tel: +971 (O) 4 815 9300, Fax: +971 (O) 4 815 9311
Email: info@daikinmea.com Web: www.daikinmea.com



- في حالة وجود تعارض في تفسير هذا الدليل وأي ترجمة خاصة به في أي لغة، فيجب أن تسود النسخة الإنجليزية لهذا الدليل.
- تحتفظ الشركة المصنعة بالحق في مراجعة أي من المواصفات والتصميم المتضمن في هذه الوثيقة في أي وقت دون إشعار مسبق.

دايكن الشرق الأوسط وأفريقيا

ص. ب. 18674، المنطقة الحرة في جبل علي، دبي - الإمارات العربية المتحدة. هاتف: +971 (0) 4 815 9300 | فاكس: +971 (0) 4 815 9311

 CUSTOMER CARE E-mail: info@daikinmea.com
800-DAIKIN Web: www.daikinmea.com

     Daikin Middle East and Africa



المواصفات

اسم الطراز	التبريد فقط	الوحدة الداخلية	الوحدة الخارجية
FTHF18TVMTZK			
RHFG18TVMTZK			
فولطية مصدر الطاقة / الإمداد بالطاقة		1φ,220-240V~	
التردد المصنف		50/60Hz	
التبريد (T1)	27DB°C/ 19WB°C	التيار المصنف	A
		مدخل الطاقة المصنف	KW
		السعة	Btu/h
		35DB°C/ 24WB°C	Kw
		معدل الكفاءة في استهلاك الطاقة	Btu/h/w
		استهلاك الطاقة السنوي	Kwh/year
		التيار المصنف	A
الوحدة الداخلية	29DB°C/ 19WB°C	مدخل الطاقة المصنف	Kw
		السعة	Btu/h
		46DB°C/ 24WB°C	Kw
		معدل الكفاءة في استهلاك الطاقة	Btu/h/w
		التيار المصنف	A
		مدخل الطاقة المصنف	Kw
		السعة	Kw
الوحدة الخارجية	20DB°C/ 15WB°C	معامل الأداء	W/W
		نسبة كفاءة الطاقة لكل محرك 148	
		الوزن - الصافي (الإجمالي)	Kg
		الوحدة الخارجية	Kg
		المبرد / غاز التبريد	R32
		الوحدة الداخلية	الهند
		الوحدة الخارجية	الهند

ملاحظة: (1) تم تسجيل الرقم المسلسل على لوحة اسم الطراز.
(2) لم يتم تصميم هذا المنتج لإعادة التعبئة.

استكشاف الأخطاء وإصلاحها

تشخيص الخطأ عن طريق وحدة التحكم عن بعد

يمكن أن تتلقى وحدة التحكم عن بعد أكواد خطأ ذات صلة من الوحدة الداخلية.

1. عند الضغط على زر (CANCEL / إلغاء) مع الاستمرار لمدة 5 ثوان تقريبًا، يومض المصباح "E" في قسم شاشة درجة الحرارة.

2. اضغط على زر (CANCEL / إلغاء) بشكل متكرر حتى يصدر صوت صفارة طويلة.
• يتغير مؤشر الكود كما هو موضح أدناه، ويتم التنبيه به باستخدام صوت صفارة طويلة.

الكود	المعنى	
00	عادي	النظام
UA	عطل مشترك في الوحدة الداخلية والخارجية	
U0	نقص في غاز المبرد	
U2	انخفاض الجهد أو زيادة الجهد الكهربائي للدائرة الرئيسية	
U4	تعطل النقل (بين الوحدة الداخلية والخارجية)	الوحدة الداخلية
A1	قصور اللوحة الإلكترونية المطبوعة الداخلية	
A5	تجمد الواقي	
A6	تعطل محرك المروحة	
C4	تعطل مستشعر درجة حرارة المبادل الحراري	
C9	تعطل مستشعر درجة حرارة هواء الشفط	
EA	خطأ في التبديل بين وضع التبريد والتدفئة	الوحدة الخارجية
E1	تعطل لوحة الدائرة	
E5	بدء نقص الزيت	
E6	بدء تعطل الضاغط	
E7	تعطل محرك المروحة ذو التيار المباشر	
E8	مدخل تيار زائد	
F3	التحكم في أنبوب تفريغ درجة الحرارة العالية	
F6	التحكم في الضغط العالي (خلال التبريد)	
H0	تعطل المستشعر	
H6	توقف التشغيل بسبب تعطل مستشعر اكتشاف الموضع	
H8	تعطل مستشعر التيار المباشر	
H9	تعطل مستشعر درجة حرارة هواء الشفط	
J3	تعطل مستشعر درجة حرارة أنابيب التفريغ	
J6	تعطل مستشعر درجة حرارة المبادل الحراري	
L3	عطل بسبب سخونة الأجزاء الكهربائية	
L4	درجة حرارة عالية في غرفة تبريد دائرة الإنفرتتر / العاكس	
L5	تيار زائد في الخرج	
P4	تعطل مستشعر درجة حرارة غرفة تبريد دائرة الإنفرتتر / العاكس	

ملاحظة

- يشير صوت الصفارة القصيرة إلى أكواد غير متوافقة.
- لإلغاء عرض الكود، اضغط على (CANCEL / إلغاء) مع الاستمرار لمدة 5 ثوان تقريبًا.
- يؤدي عرض الكود أيضًا إلى إلغاء الكود نفسه إذا لم يتم الضغط على الزر لمدة دقيقة واحدة.

استكشاف الأخطاء وإصلاحها

هذه الحالات ليست مشاكل.

الحالات التالية ليست مشاكل خاصة بمكيف الهواء ولكن تتضمن بعض الأسباب. يمكنك فقط الاستمرار في استخدامه.

الحالة	الشرح والتفسير
يتوقف مكيف الهواء عن توليد تدفق الهواء أثناء تشغيل HEAT / تدفئة.	<ul style="list-style-type: none"> • بمجرد الوصول إلى درجة الحرارة المحددة، يتم تقليل معدل تدفق الهواء ويتوقف التشغيل لتجنب توليد تدفق هواء بارد. سيتم استئناف التشغيل تلقائيًا عندما تنخفض درجة الحرارة الداخلية.
يتوقف تشغيل HEAT / تدفئة فجأة ويتم سماع صوت تدفق.	<ul style="list-style-type: none"> • تقوم الوحدة الخارجية بإزالة الجليد يبدأ تشغيل HEAT / تدفئة بعد إزالة الجليد من الوحدة الخارجية. وقد يستغرق هذا الأمر حوالي 20 دقيقة. • في وضع تشغيل HEAT / تدفئة، إذا كانت درجة الحرارة الخارجية أعلى / أقل من نطاق درجة الحرارة المشار إليه تحت بند "ظروف التشغيل"، سيتوقف الجهاز، كإجراء سلامة، ويقوم بتعطيل التشغيل.
مكيف الهواء لا يعمل. • عند الضغط على زر ON / OFF (تشغيل / إيقاف تشغيل) بعد توقف التشغيل. • عند إعادة تحديد الوضع.	<ul style="list-style-type: none"> • هذا الأمر لحماية مكيف الهواء. يجب عليك الانتظار لمدة 3 دقائق.
الهواء لا يخرج.	<ul style="list-style-type: none"> • في حالة بدء التشغيل عندما يكون إعداد تدفق الهواء "Auto / تلقائي"، يبدأ تشغيل وظيفة Smell Proof / إزالة الروائح الكريهة لمنع الروائح الكريهة داخل الوحدة الداخلية. انتظر لمدة 1 دقيقة. (باستثناء عندما يتم ضبط وضع POWERFUL / تبريد قوي). يرجى الرجوع إلى "ضبط معدل تدفق الهواء / تشغيل وظيفة Smell Proof - إزالة الروائح الكريهة" عند تشغيل HEAT / تدفئة • يقوم مكيف الهواء بالتدفئة. ويجب الانتظار لمدة 1 إلى 4 دقائق. • أثناء عملية إزالة الجليد، لا يتدفق الهواء الساخن من الوحدة الداخلية.
شفرات التهوية لا تبدأ في التحرك على الفور.	<ul style="list-style-type: none"> • مكيف الهواء يقوم بضبط موضع الشفرات. الشفرات ستبدأ في التحرك قريبًا.
توقف التشغيل فجأة. (مصباح التشغيل قيد التشغيل).	<ul style="list-style-type: none"> • لحماية النظام، قد يتوقف مكيف الهواء عن العمل بعد حدوث تقلبات كبيرة في الجهد الكهربائي / الفولطية. • يستأنف التشغيل تلقائيًا في غضون حوالي 3 دقائق. • حماية نطاق الجهد: 160-265 فولت
يتم سماع صوت.	<ul style="list-style-type: none"> ■ صوت مثل تدفق المياه • يتم توليد هذا الصوت بسبب تدفق غاز التبريد في مكيف الهواء. • هذا صوت ضخ المياه في مكيف الهواء ويمكن سماعه عندما يتم ضخ المياه من مكيف الهواء أثناء تشغيل وضع Cool أو Dry ■ صوت نفخ • يتولد هذا الصوت عند تشغيل خاصية تدفق غاز التبريد في مكيف الهواء. ■ صوت تكتكة • يتم توليد هذا الصوت عند توسيع أو انكماش حاوية وإطار مكيف الهواء قليلاً نتيجة لتغيرات في درجة الحرارة. ■ صوت صفير • يصدر هذا الصوت عندما يتدفق سائل التبريد أثناء عملية إزالة الجليد. ■ صوت أجوف • يتم سماع هذا الصوت من داخل مكيف الهواء عند تنشيط مروحة العادم أثناء غلق أبواب الغرفة. • افتح النافذة أو أوقف تشغيل مروحة العادم.
الوحدة الخارجية تخرج مياه أو بخارًا.	<ul style="list-style-type: none"> ■ عند تشغيل HEAT / تدفئة • يذوب الجليد الموجود على الوحدة الخارجية في الماء أو البخار عندما يكون مكيف الهواء في وضع تشغيل إزالة الجليد. ■ في وضع COOL أو DRY • يتم تكثيف الرطوبة الموجودة في الهواء وتتحول إلى ماء على السطح البارد لأنابيب الوحدة الخارجية وتحدث عملية تقطير.
يخرج الضباب من الوحدة الداخلية.	<ul style="list-style-type: none"> • يحدث ذلك عندما يتم تبريد الهواء الموجود في الغرفة إلى ضباب عن طريق تدفق الهواء البارد أثناء تشغيل وضع COOL.

استكشاف الأخطاء وإصلاحها

الحالة	الشرح والتفسير
الوحدة الداخلية تصدر رائحة	<ul style="list-style-type: none"> • يتم تفريغ رائحة الغرفة الممتصة في الوحدة مع تدفق الهواء. نوصيك بتنظيف الوحدة الداخلية. كما يرجى الرجوع إلى مركز الصيانة الخاص بك.
تدور مروحة الخارجية بينما لا يعمل مكيف الهواء.	<ul style="list-style-type: none"> ■ على الفور بعد إيقاف تشغيل مكيف الهواء: • تستمر مروحة الوحدة الخارجية في الدوران لمدة دقيقة أخرى تقريباً لحماية النظام. ■ بينما لا يعمل مكيف الهواء: • عندما تكون درجة الحرارة الخارجية مرتفعة، قد تبدأ مروحة الوحدة الخارجية في الدوران لحماية النظام.
وحدة التحكم عن بعد لا تعمل بشكل صحيح.	<ul style="list-style-type: none"> ■ لا يتم عرض إشارات وحدة التحكم عن بعد. ■ حساسية وحدة التحكم عن بعد منخفضة. ■ شاشة العرض منخفضة التباين أو مُعتمَة. ■ خرجت شاشة العرض عن نطاق السيطرة. • بدأت طاقة البطاريات تنفذ ووحدة التحكم عن بعد تعرضت لخلل وظيفي ولا تعمل. • قم باستبدال البطاريتين ببطاريات جافة جديدة (AAA). للحصول على تفاصيل، يرجى الرجوع إلى قسم "إدخال البطاريات" في هذا الدليل.

تحقق مرة أخرى.

يرجى التحقق مرة أخرى قبل طلب الإصلاحات.

الحالة	الشرح والتفسير
مكيف الهواء لا يعمل (مصباح التشغيل لا يعمل)	<ul style="list-style-type: none"> • هل تعرض قاطع الدائرة للتعطل أو انفجر المصهر؟ • هل هناك انقطاع في الطاقة؟ • هل تم وضع البطاريات في وحدة التحكم عن بعد؟ • هل إعداد الموقت صحيح؟
لا يوجد تبريد في الغرفة.	<ul style="list-style-type: none"> • هل إعداد معدل تدفق الهواء مناسب؟ • إذا كان إعداد معدل تدفق الهواء منخفضاً للغاية، فقم بزيادته • هل درجة الحرارة المحددة مناسبة؟ • هل ضبط اتجاه تدفق الهواء مناسب؟ • هل مرشحات الهواء متسخة؟ • هل هناك شيء يعوق مدخل الهواء أو مخرج الهواء في الوحدة الداخلية أو الوحدة الخارجية؟ • هل النافذة أو الباب مفتوح؟ • هل مكيف الهواء في وضع ECONO / توفير الطاقة أو وضع GOOD SLEEP OFF TIMER / نوم هادئ وإيقاف تشغيل الموقت؟ • خلال تشغيل وضع التدفئة، قد لا يتم الوصول إلى درجة الحرارة المضبوطة إذا كانت درجة الحرارة الخارجية منخفضة.
توقفت عملية التشغيل فجأة. (مصباح التشغيل يومض)	<ul style="list-style-type: none"> • هل مرشحات الهواء متسخة. • قم بتنظيف مرشحات الهواء. • هل هناك شيء يعوق مدخل الهواء أو مخرج الهواء في الوحدة الداخلية أو الوحدة الخارجية؟ • أوقف التشغيل وبعد إيقاف تشغيل قاطع الدائرة، قم بإزالة العائق. ثم قم بإعادة التشغيل باستخدام وحدة التحكم عن بعد. وإذا استمر مصباح التشغيل في الوميض، فتتحقق من كود الخطأ واستشر مركز الصيانة. • في حال توقفت المصابيح عن الوميض بعد الخطوات المذكورة أعلاه، فلا يوجد أي عطل.
تحدث حالة تشغيل غير طبيعية أثناء التشغيل	<ul style="list-style-type: none"> • قد يكون مكيف الهواء تعرض للتعطل بسبب البرق أو موجات الراديو / اللاسلكية. • قم بإيقاف تشغيل قاطع الدائرة، ثم قم بتشغيله مرة أخرى وحاول تشغيل مكيف الهواء باستخدام وحدة التحكم عن بعد.

استكشاف الأخطاء وإصلاحها

اتصل بمركز الصيانة الخاص بك على الفور.

تحذيرات

- عند حدوث حالة غير طبيعية (مثل رائحة اشتعال)، فقم بإيقاف التشغيل وإيقاف قاطع الدائرة. قد يؤدي استمرار التشغيل في ظل حالة غير طبيعية إلى حدوث مشاكل أو صدمة كهربائية أو نشوب حريق. قم باستشارة مركز الصيانة الخاص بك.
- تجنب محاولة إصلاح أو تعديل مكيف الهواء بنفسك.
- قد يؤدي العمل غير الصحيح إلى حدوث صدمة كهربائية أو نشوب حريق. استشر مركز الصيانة الخاص بك.

في حالة حدوث أحد الأعراض التالية، اتصل بمركز الصيانة الخاص بك على الفور.

قم بإيقاف تشغيل قاطع الدائرة واتصل بمركز الصيانة الخاص بك.

- سلك الطاقة ساخن أو تالف بشكل غير طبيعي.
- سمعت صوت غير طبيعي أثناء التشغيل.
- قاطع الدائرة الكهربائية، أو المصهر أو قاطع دائرة التسرب الأرضي أوقف عملية التشغيل بشكل متكرر.
- تعطل مفتاح أو زر وتوقفه عن العمل بشكل ملائم وصحيح.
- هناك رائحة اشتعال.
- تسرب المياه من الوحدة الداخلية.

- | | |
|---|---|
| <ul style="list-style-type: none"> ■ البرق <p>إذا كان هناك خطر حدوث برق في منطقة الجيران أو في الجوار، قم بإيقاف تشغيل مكيف الهواء وأوقف تشغيل قاطع الدائرة لحماية النظام.</p> | <ul style="list-style-type: none"> ■ بعد انقطاع التيار الكهربائي <p>يستأنف مكيف الهواء التشغيل تلقائيًا التشغيل في غضون حوالي 3 دقائق. يجب عليك الانتظار لفترة من الوقت.</p> |
|---|---|

متطلبات التخلص من مكيف الهواء

يتم تحديد منتج مكيف الهواء الخاص بك بهذا الرمز. وهذا يعني أن المنتجات الكهربائية والإلكترونية يجب ألا يتم مزجها مع النفايات المنزلية غير الخاضعة للفرز. لا تحاول تفكيك النظام بنفسك: يجب أن يتم تفكيك نظام مكيف الهواء ومعالجة غاز التبريد والزيوت وأجزاء أخرى بواسطة مسؤول تركيب مختص ومؤهل وفقًا للتشريعات المحلية والوطنية المطبقة ذات الصلة.



يجب مناولة مكيفات الهواء في منشأة معالجة متخصصة لإعادة الاستخدام وإعادة التدوير والاستعادة. ومن خلال ضمان التخلص من هذا المنتج بشكل صحيح، فسوف تساعد في منع النتائج السلبية المحتملة التي تلقي بظلالها على البيئة وصحة الإنسان. ويرجى الاتصال بمسؤول التركيب المختص أو السلطة المحلية للحصول على مزيد من المعلومات.

يجب إخراج البطاريات من وحدة التحكم عن بعد والتخلص منها بشكل منفصل وفقًا للتشريعات المحلية والوطنية ذات الصلة.

تبيّيات العناية والتنظيف

مرشح الهواء

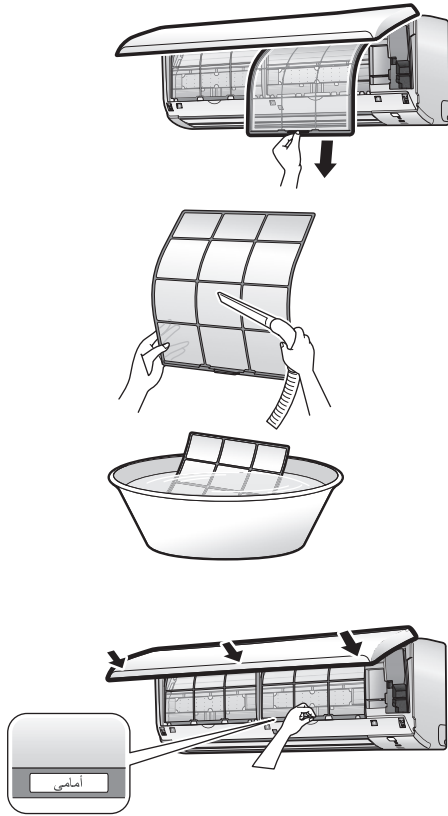

1. أخرج مرشحات الهواء.

• افتح اللوحة الأمامية.

• اضغط على الموضع البارز في المرشح في المنتصف لكل

مرشح هواء لأعلى قليلاً ثم اسحبه للأسفل.

2. اغسل مرشحات الهواء بالماء أو نظفها بواسطة مكنسة كهربائية.

• في حال لم يخرج الغبار بسهولة، فاغسل المرشحات بمنظف

محايد مخفف بالماء الفاتر، ثم اترك المرشحات تجف في الظل.

• يوصى بتنظيف مرشحات الهواء كل أسبوعين.

3. قم بإعادة تركيب المرشحات وأغلق اللوحة الأمامية.

• أدخل المرشحات في فتحات الشبكة الأمامية. ثم أغلق اللوحة

الأمامية ببطء وادفع اللوحة عند النقاط الثلاث.

■ قبل فترة طويلة من عدم الاستخدام

1. قم بتشغيل الوضع FAN / مروحة لعدة ساعات في يوم ذو درجة حرارة معتدلة ليحفظ من الداخل.

(1) اضغط على **MODE** وحدد وضع تشغيل FAN. (2) اضغط على **ON/OFF** وابدأ التشغيل.

(2) بعد توقف التشغيل، قم بإيقاف قاطع الدائرة لمكيف الهواء في الغرفة.

(3) قم بتنظيف مرشحات الهواء وقم بتركيبها مرة أخرى.

(4) لمنع تسرب البطارية، أخرج البطاريات من وحدة التحكم عن بعد.

نوصي بإجراء الصيانة الدورية.

في بعض ظروف التشغيل، قد يحدث خطأ داخل مكيف الهواء بعد عدة فترات من الاستخدام، مما يؤدي إلى ضعف

الأداء. لذا؛ يوصى بإجراء صيانة دورية من قبل شخص مختص بالإضافة إلى التنظيف المنتظم من قبل المستخدم.

وبخصوص الصيانة المتخصصة، يرجى الاتصال بمركز الصيانة الخاص بك.

كما يجب أن يتحمل المستخدم تكاليف الصيانة.

العناية والتنظيف وتبیهات

تنبیه ⚠

- قبل التنظيف، تأكد من إيقاف تشغيل الجهاز وإيقاف تشغيل قاطع الدائرة.
- لا تلمس الشفرات المصنوعة من الألمنيوم بالوحدة الداخلية. إذا لمست هذه الأجزاء، فقد يتسبب ذلك في حدوث إصابة.
- عند إزالة اللوحة الأمامية أو تركيبها، قم بوضع قاعدة صلبة وثابتة واحرص على عدم السقوط.
- عند إزالة اللوحة الأمامية أو تركيبها، قم بالإمساك باللوحة باستمرار بيدك لمنعها من السقوط.

الوحدات

■ الوحدة الداخلية ووحدة التحكم عن بعد

1. امسحها بقطعة قماش ناعمة وجافة.

■ اللوحة الأمامية

1. افتح اللوحة الأمامية.

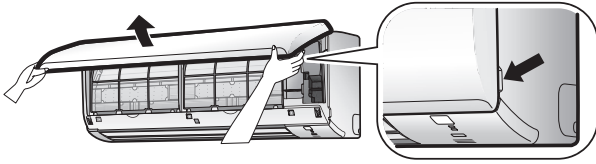

- امسك اللوحة الأمامية من خلال المناطق البارزة في الوحدة وافتح اللوحة الأمامية.

2. قم بإزالة اللوحة الأمامية.

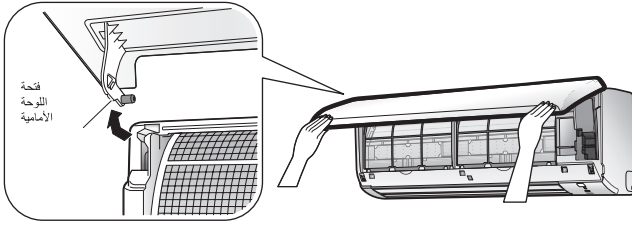

- 1) قم بتحريك اللوحة الأمامية إما إلى اليسار أو اليمين وسحبها باتجاهك لفك واحدة من أعمدة الألواح الأمامية.
- 2) فك عمود اللوحة الأمامية على الجانب الآخر بنفس الطريقة.
- 3) بعد فك كل من أعمدة اللوحة الأمامية، اسحب اللوحة الأمامية نحوك وقم بإزالتها.

3. قم بتنظيف اللوحة الأمامية.

- امسحها بقطعة قماش مبللة ناعمة.

- يمكن استخدام منظف محايد فقط.

- في حالة غسل اللوحة بالماء، امسحها باستخدام قطعة قماش ناعمة وجافة ومن ثم اتركها تجف في الظل بعد غسلها.

4. قم بتوصيل اللوحة الأمامية.

- 1) قم بمحاذاة عمود اللوحة الأمامية على يمين ويسار اللوحة الأمامية مع الأخاديد، ثم ادفعها بالكامل.

- 2) أغلق اللوحة الأمامية ببطء.

- 3) اضغط على اللوحة الأمامية في كلا الجانبين وعند المنتصف.

- بعد التنظيف، تأكد من تثبيت اللوحة الأمامية بشكل آمن.

ملاحظة

بخصوص التنظيف، لا تستخدم أيًا مما يلي:

- مركبات التلميع
- المواد الخشنة الملمس مثل فرشاة التنظيف





- الماء الساخن أكثر من 40 درجة مئوية
- السائل المتطاير مثل البنزين والنفط والتينر

تشغيل وظيفة (قفل سلامة الطفل)

تشغيل وظيفة (قفل سلامة الطفل)

يعمل ضبط وظيفة (قفل سلامة الطفل) على تعطيل كل الأزرار فيما عدا زر (قفل سلامة الطفل). تمنع هذه الوظيفة الأطفال من تشغيل وحدة التحكم عن بعد عن طريق الخطأ.

■ لضبط وظيفة (قفل سلامة الطفل):

- اضغط على  و  معًا لمدة 5 ثوانٍ تقريبًا.
- سوف يتم عرض  على شاشة LCD في وحدة التحكم عن بعد.
- في حالة الضغط على أي زر خلال تشغيل وظيفة (قفل سلامة الطفل)، فسوف يومض .

■ لإلغاء وظيفة (قفل سلامة الطفل)

اضغط على  و  معًا لمدة « ثوانٍ تقريبًا مرة أخرى.

يختفي  من شاشة ١٢:

تشغيل وظيفة Econo / Timer (توفير الطاقة / الموقت)

تشغيل وظيفة Timer (الموقت)

تعتبر وظائف الموقت مفيدة للتشغيل التلقائي لمكيف الهواء أو إيقاف تشغيله في الصباح أو في المساء. يمكنك أيضاً استخدام وظيفة On / Timer تشغيل الموقت ووظيفة Good Sleep Off Timer نوم هادئ إيقاف تشغيل الموقت في آن واحد.

1. استخدام وظيفة On Timer / تشغيل الموقت

1. اضغط **ON** على تشغيل

كل ضغط على زر **ON** (ON / تشغيل) يعمل على تغيير إعداد الوقت بساعة واحدة.

يمكن ضبط الوقت بين 1 و 12 ساعة.

• يضيء مصباح TIMER / الموقت باللون البرتقالي.



2. استخدام وظيفة Good Sleep Off Timer / نوم هادئ وإيقاف تشغيل الموقت

1. اضغط **OFF** على إيقاف تشغيل

كل ضغط على زر **OFF** (OFF / إيقاف تشغيل) يعمل على تغيير إعداد الوقت بساعة واحدة.

يمكن ضبط الوقت بين 1 و 9 ساعات.

• يضيء مصباح TIMER / الموقت باللون البرتقالي.

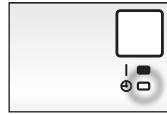

• بمجرد بدء تشغيل وظيفة Good Sleep Off Timer، سوف تزداد درجة الحرارة المحددة تدريجياً بمعدل 2 درجة مئوية في غضون الساعتين التاليين لمنع التبريد المفرط خلال ساعات النوم.

ملاحظات:

ملاحظة حول تشغيل Econo

- يمكن ضبط وظيفة Econo فقط عند تشغيل الوحدة. يؤدي الضغط على زر **ON/OFF** إلى إلغاء الإعدادات، وتختفي علامة **ECONO** من شاشة LCD.
- تعمل وظيفة ECONO عند تشغيل وضع AUTO / تلقائي و COOL / بارد و DRY / جاف و HEAT / دافئ.
- لا يمكن استخدام POWERFUL / تبريد قوي و ECONO / توفير الطاقة في نفس الوقت.
- تُعطى الأولوية للوظيفة التي يتم الضغط فيها على آخر زر.
- يتم تنفيذ هذه العملية باستخدام طاقة منخفضة وبالتالي قد لا توفر تأثير تبريد (تدفئة) كافٍ.

ملاحظة حول تشغيل TIMER

• بمجرد ضبط وظيفة ON / GOOD SLEEP OFF

TIMER،

يتم الاحتفاظ بإعداد الوقت في الذاكرة. كما يتم مسح الذاكرة عند استبدال بطاريات وحدة التحكم عن بعد.

• في الحالات التالية، اضبط الموقت مرة أخرى.

• بعد إيقاف تشغيل قاطع الدائرة.

• بعد انقطاع التيار الكهربائي.

• بعد استبدال البطاريات في وحدة التحكم عن بعد.

1. لإلغاء تشغيل وظيفة TIMER / الموقت

2. اضغط على **CANCEL** (إلغاء).

• تختفي **HR.⊕** علامة من شاشة LCD.

• ينطفئ مصباح TIMER / الموقت.

2. الجمع بين وظيفة ON TIMER / تشغيل الموقت و GOOD SLEEP OFF TIMER / نوم هادئ وإيقاف تشغيل الموقت

• يظهر أدناه إعداد عينة للجمع بين الموقتين.

• يتم عرض "ON - تشغيل" و "OFF - إيقاف

تشغيل" على شاشة LCD.



تشغيل وظيفة Econo (توفير الطاقة)

يعمل تشغيل وظيفة Econo / توفير الطاقة على تمكين التشغيل الفعال من خلال تحديد أقصى استهلاك للطاقة. هذه الوظيفة مفيدة لمنع قاطع الدائرة من التوقف عند تشغيل الوحدة بجانب الأجهزة الأخرى على نفس الدائرة.

1. لبدء تشغيل وظيفة Econo (توفير الطاقة)

1. اضغط على زر **ECONO** / توفير الطاقة خلال التشغيل

. يتم عرض **ECONO** على شاشة LCD.

2. لإلغاء تشغيل وظيفة Econo (توفير الطاقة)

2. اضغط على زر **ECONO** / توفير الطاقة مرة أخرى.

. تختفي علامة **ECONO** من شاشة LCD.

تشغيل وظيفة COANDA / POWERFUL (تحريك الهواء بتأثير كواندا / تبريد قوي)

تشغيل وظيفة Coanda (تحريك الهواء بتأثير كواندا)

تعمل هذه الوظيفة على توجيه تدفق الهواء إلى أعلى. هذه الوظيفة تمنع الهواء من النفخ مباشرة في المستخدمين.

■ لبدء تشغيل وظيفة COANDA (تحريك الهواء بتأثير كواندا)

1. اضغط على (تحريك الهواء بتأثير كواندا)

- سوف يتغير وضع الشفرات، مما يمنع الهواء من النفخ مباشرة في شاغلي الغرفة.
-  يتم عرض على شاشة LCD. سوف ترتفع الشفرات.

وضع التشغيل = تدفئة	وضع التشغيل = تبريد وتجفيف	تشغيل Cool / بارد
لأسفل	لأعلى	اتجاه الهواء خلال التارجح

■ لإلغاء تشغيل وظيفة COANDA (تحريك الهواء بتأثير كواندا)

2. اضغط على (تحريك الهواء بتأثير كواندا) مرة أخرى.

• ستعود الشفرات إلى الوضع المحفوظ في الذاكرة من وضع COANDA

-  تختفي من شاشة LCD.

تشغيل وظيفة POWERFUL (تبريد قوي)

يعمل تشغيل وظيفة POWERFUL (تبريد قوي) على زيادة تأثير التبريد بسرعة في أي وضع تشغيل. وفي هذا الوضع، يعمل مكيف الهواء بالسعة القصوى.

■ لبدء تشغيل وظيفة POWERFUL (تبريد قوي)

1. اضغط على (تبريد قوي)

- تنتهي وظيفة POWERFUL (تبريد قوي) في غضون 20 دقيقة. ثم يعمل النظام تلقائيًا مرة أخرى مع الإعدادات السابقة التي تم استخدامها قبل تشغيل وظيفة POWERFUL (تبريد قوي)
- يتم عرض  على شاشة LCD.

■ لإلغاء تشغيل وظيفة POWERFUL (تبريد قوي)

2. اضغط على مرة أخرى.

- تختفي علامة  من شاشة LCD.

ملاحظة

■ ملاحظات على تشغيل وظيفة COANDA (تحريك الهواء بتأثير كواندا)

- سوف يتغير موضع اللوحات / الشفرات، مما يمنع الهواء من النفخ مباشرة على شاغلي الغرفة.
- في حالة تحديد اتجاه تدفق الهواء لأعلى وأسفل، فسوف يتم إلغاء وظيفة COANDA (تحريك الهواء بتأثير كواندا).
- يمكن ضبط معدل تدفق الهواء على أي مستوى. ومع ذلك، قد يؤدي انخفاض معدل تدفق الهواء إلى التدفق الهبوطي للهواء البارد، وفي الهواء الذي ينفخ في الأشخاص.

■ ملاحظات على تشغيل وظيفة POWERFUL (تبريد قوي)

- عند استخدام وظيفة POWERFUL (تبريد قوي)، فهناك بعض الوظائف غير متاحة.
- يمكن ضبط وظيفة POWERFUL (تبريد قوي) فقط عند تشغيل الوحدة.
- لن يؤدي تشغيل وظيفة POWERFUL (تبريد قوي) إلى زيادة سعادة مكيف الهواء إذا كان مكيف الهواء قيد التشغيل بالفعل في ضوء أقصى سعة موضحة ومحددة.
- في أوضاع التشغيل COOL / التبريد، HEAT / التدفئة، و AUTO / التشغيل التلقائي لزيادة تأثير التبريد (التدفئة)، تزداد سعة الوحدة الخارجية ويصبح معدل تدفق الهواء ثابتًا عند الحد الأقصى. كما لا يمكن تغيير إعدادات درجة الحرارة وتدفق الهواء.
- في تشغيل وظيفة DRY / جاف يتم خفض إعداد درجة الحرارة بمقدار 2.5 درجة مئوية ويزداد معدل تدفق الهواء قليلاً.
- في تشغيل وظيفة FAN / مروحة يتم ضبط معدل تدفق الهواء عند الحد الأقصى.

ضبط معدل تدفق الهواء / تشغيل وظيفة Smell Proof (إزالة الروائح الكريهة)

ضبط معدل تدفق الهواء

يمكنك ضبط معدل تدفق الهواء لزيادة راحتك.

لتغيير إعداد معدل تدفق الهواء

اضغط على **FAN** / مروحة.

• كل ضغط على زر **FAN** / مروحة يعمل على تغيير إعداد معدل تدفق الهواء بالتسلسل.

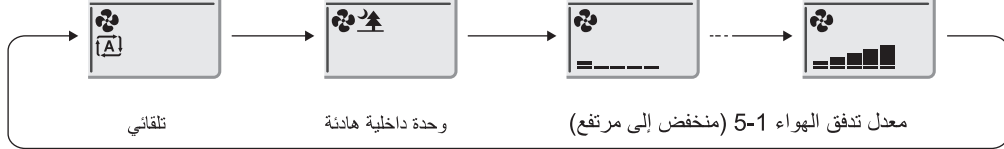

- عند الضغط على الرمز "🌳" لتدفق الهواء، يتم تشغيل الوضع الهادئ بحيث يصبح الصوت الصادر عن الوحدة الداخلية أكثر هدوءًا.
- خلال تشغيل الوضع الهادئ، يكون معدل تدفق الهواء منخفضًا.
- عند تشغيل وضع DRY / جاف، لا يمكن تغيير إعداد معدل تدفق الهواء.

تشغيل وظيفة Smell Proof (إزالة الروائح الكريهة)

يعمل تنشيط وتشغيل وظيفة Smell Proof (إزالة الروائح الكريهة) على منع الروائح الكريهة داخل الوحدة الداخلية. هذه الوظيفة متاحة في كل من وظيفة DRY / جاف و COOL / بارد.

لاستخدام وظيفة Smell Proof (إزالة الروائح الكريهة)

1. قبل بدء التشغيل، اضغط على **FAN** / مروحة لضبط وضع تلقائي AUTO.
2. اضغط على **MODE** / وضع لتحديد تشغيل وظيفة DRY / جاف أو COOL / بارد.
3. اضغط على **ON/OFF** (تشغيل / إيقاف تشغيل)

• يبدأ الهواء في الدوران بعد حوالي دقيقة واحدة من بدء التشغيل ومع ذلك، إذا تم تشغيل وظيفة POWERFUL / تبريد قوي، يبدأ الهواء في الدوران على الفور.

ملاحظة

ملاحظة حول إعداد معدل تدفق الهواء

• عند انخفاض معدلات تدفق الهواء، يكون تأثير التبريد أصغر أيضًا.

ملاحظة حول تشغيل وظيفة Smell Proof (إزالة الروائح الكريهة)

• يمكن لتشغيل وظيفة Smell Proof (إزالة الروائح الكريهة) منع بعض الروائح، ولكن ليس كلها.

ملاحظات حول ظروف التشغيل

- يستهلك مكيف الهواء دائمًا كمية صغيرة من الكهرباء حتى في حالة عدم تشغيله.
- في حال لم تستخدم مكيف الهواء لفترة طويلة، فقم بإيقاف تشغيل قاطع الدائرة الكهربائية.
- قد يتسبب التشغيل خارج نطاق الرطوبة أو درجة الحرارة الموضحة في الجدول في قيام جهاز السلامة بتعطيل النظام.

الوضع	ظروف التشغيل	إذا استمرت العملية خارج هذا النطاق
Cool / بارد	درجة الحرارة الخارجية: 19.4-52 درجة مئوية	• قد يتم تنشيط جهاز السلامة لإيقاف التشغيل.
Dry / جاف	درجة الحرارة الداخلية: 18-32 درجة مئوية الرطوبة الداخلية: 80% كحد أقصى.	• قد يتكون الندى على الوحدة الداخلية ويحدث تنقيط منه عند اختيار وضع تشغيل وظيفة COOL / بارد أو DRY / جاف.
	درجة الحرارة الخارجية: 4-24 درجة مئوية درجة الحرارة الداخلية: 10-30 درجة مئوية	

تعديل اتجاه تدفق الهواء

يمكنك تعديل وضبط اتجاه تدفق الهواء لزيادة راحتك.

⚠ تنبيه

- استخدم دوماً وحدة التحكم عن بُعد لضبط زوايا اللوحات. فقد يؤدي تحريك اللوحات بالقوة يدويًا إلى حدوث عطل.
- كن حذرًا عند ضبط فتحات التهوية وشفرات تحريك الهواء. داخل مخرج الهواء، تدور المروحة بسرعة عالية.

■ لبدء التحريك التلقائي

اتجاه تدفق الهواء لأعلى وأسفل

1. اضغط على .

- يتم عرض  على شاشة LCD.
- سوف تبدأ الشفرة / لوحة تحريك الهواء (الشفرة الأفقية) في التحرك.

اتجاه تدفق الهواء للجانب الأيمن والأيسر



1. اضغط على .

- يتم عرض  على شاشة LCD.
- سوف تبدأ فتحات التهوية (الشفرات الرأسية) في التحرك.

اتجاه تدفق الهواء ثلاثي الأبعاد

1. اضغط على  و .

- يتم عرض كل من  و  على شاشة LCD.
- تتحرك الشفرات وفتحات التهوية.

- لإلغاء تدفق الهواء ثلاثي الأبعاد، اضغط إما على  أو  مرة أخرى.
- سوف تتوقف الشفرات أو فتحات التهوية عن الحركة.

■ لضبط حركة الشفرات أو فتحات التهوية على الموضع المرغوب

• يتم تفعيل وتنشيط هذه الوظيفة بينما تكون الشفرات أو فتحات التهوية في وضع حركة تلقائية.

1. اضغط على  و  عندما تصل الشفرات أو فتحات التهوية إلى الموضع المرغوب.

• في وضع تدفق الهواء ثلاثي الأبعاد، تتحرك الشفرات وفتحات التهوية.

•  أو  تختفي من شاشة LCD.

ملاحظة

■ ملاحظة حول تدفق الهواء ثلاثي الأبعاد

- يعمل استخدام وظيفة تدفق الهواء ثلاثي الأبعاد على تدوير الهواء البارد، الذي يميل إلى التجمع في الجزء السفلي من الغرفة، والهواء الساخن، الذي يميل إلى التجمع بالقرب من السقف، في جميع أنحاء الغرفة، مما يمنع من زيادة المناطق الباردة والساخنة.

تشغيل وظيفة Auto (التشغيل التلقائي) – Dry (جاف) – Cool (بارد) تشغيل وظيفة Heat (دافئ) – Fan (مروحة)

يعمل مكيف الهواء في وضع التشغيل الذي تختاره. من المرة التالية، سوف يعمل مكيف الهواء بموجب نفس وضع التشغيل.

■ لبدء التشغيل:

1. اضغط على زر (وضع) وحدد وضع التشغيل.
 - كل ضغط على الزر يعمل على تغيير إعداد الوضع بالتسلسل.

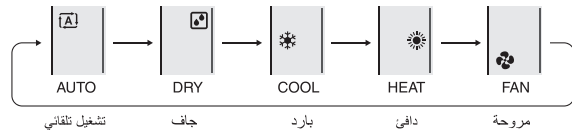

2. اضغط على زر (تشغيل / إيقاف التشغيل) ON/OFF.

- يتم عرض ON (تشغيل) على شاشة LCD
- يضيء مصباح التشغيل باللون الأخضر.

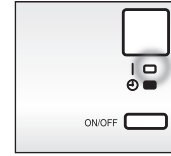

■ لإيقاف التشغيل



3. اضغط على زر (تشغيل / إيقاف التشغيل) مرة أخرى.

- تختفي علامة ON (تشغيل) من شاشة LCD
- من ثم ينطفئ مصباح التشغيل.

■ لتغيير درجة الحرارة



4. اضغط على (درجة حرارة) TEMP

- اضغط على ^ لزيادة درجة الحرارة واضغط على v لخفض درجة الحرارة.

تشغيل Fan / جاف / مروحة	تشغيل Auto / تلقائي	تشغيل Heat / دافئ	تشغيل Cool / بارد
لا يمكن تغيير إعداد درجة الحرارة.	18 - 30 درجة مئوية	10 - 30 درجة مئوية	18 - 32 درجة مئوية

ملاحظات:

■ ملاحظات حول تشغيل AUTO / تلقائي: عند تشغيل وظيفة AUTO (تلقائي)، يحدد النظام وضع التشغيل الملائم (COOL بارد أو HEAT ساخن) استنادًا إلى درجة الحرارة الداخلية ومن ثم، يبدأ التشغيل.

يُعيد النظام اختيار الإعداد تلقائيًا على فترات زمنية منتظمة لتهيئة درجة الحرارة الداخلية حسب مستوى إعداد المستخدم.

■ ملاحظة حول تشغيل COOL / بارد: يبرد مكيف الهواء الغرفة عن طريق تحرير وإخراج الحرارة الموجودة في الغرفة إلى الخارج. لذلك قد ينخفض أداء التبريد في درجات الحرارة العالية في الخارج.

■ ملاحظة حول تشغيل HEAT / تدفئة: يقوم مكيف الهواء بتدفئة الغرفة عن طريق إدخال الحرارة الموجودة في الخارج إلى الغرفة. ولذلك؛ قد ينخفض أداء التدفئة في درجات الحرارة المنخفضة في الخارج.

■ ملاحظة حول تشغيل DRY / جاف: تزيل هذه الوظيفة الرطوبة مع الحفاظ على درجة الحرارة الداخلية قدر الإمكان. تتحكم تلقائيًا في درجة الحرارة ومعدل تدفق الهواء، لذلك؛ لا يتوفر التعديل اليدوي لهذه الوظائف.

■ ملاحظة حول تشغيل FAN / مروحة: هذا الوضع متاح للمروحة فقط.

■ إعداد درجة الحرارة الموصى بها:

- للتبريد: 26-28 درجة مئوية.
- للتدفئة: 20-24 درجة مئوية.

الإعداد قبل التشغيل

⚠ تنبيهات

- قد تؤدي المناولة غير الصحيحة للبطاريات إلى حدوث إصابة نتيجة تسرب البطارية أو تمزقها أو تسخينها أو يؤدي إلى حدوث عطل بالجهاز. لذا؛ يرجى مراعاة الاحتياطات التالية والاستخدام بأمان.
- في حالة دخول محلول البطارية إلى العينين، قل تفرك العينين، وبدلاً من ذلك، اغسل العينين على الفور بماء الصنبور واطلب رعاية أخصائي طبي.
- احتفظ بالبطاريات بعيداً عن متناول الأطفال. وفي حالة ابتلاع البطاريات، فاطلب الرعاية الفورية لأخصائي طبي.
- تجنب تعريض البطاريات للحرارة أو النار. ولا تقم بفك أو تعديل البطاريات. قد يتعرض منفذ العازل أو تحرير الغاز داخل البطارية للتلف، مما يؤدي إلى تسرب البطارية أو تمزقها أو تسخينها.
- لا تقم بإتلاف أو نزع الملصقات على البطاريات.

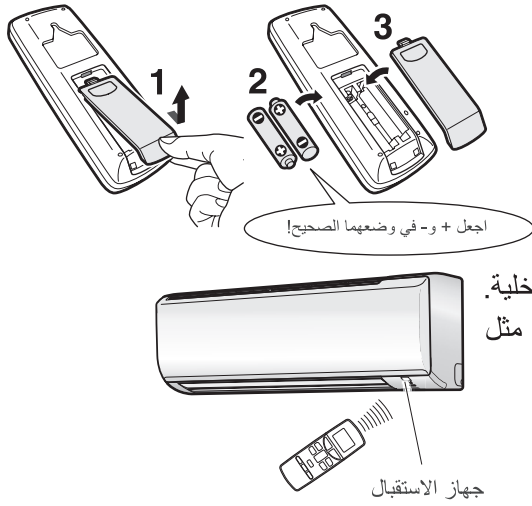

■ لإدخال البطاريات

1. قم بإزالة الغطاء الخلفي من خلال الانزلاق والتحرير ومن ثم ارفعه قليلاً.
2. أدخل 2 بطارية جافة (AAA).
3. استبدل الغطاء الخلفي.

■ لتشغيل وحدة التحكم عن بعد

- لاستخدام وحدة التحكم عن بعد، قم بتوجيه المرسل / جهاز الإرسال في الوحدة الداخلية. وفي حال كان هناك أي شيء يحجب الإشارات بين الوحدة ووحدة التحكم عن بعد، مثل الستارة، فلن تعمل الوحدة.
- لا تُسقط وحدة التحكم عن بعد. تجنب تعريضها للبلل.
- تبلغ مسافة الإرسال القصوى حوالي 7 أمتار.

■ تشغيل قاطع الدائرة

- بعد الإمداد بالطاقة / الكهرباء، يتم فتح الأطراف / اللوحات الجانبية في الوحدة الداخلية وغلقتها مرة واحدة لتعيين الموضع المرجعي.

ملاحظة

■ نصائح لتوفير الطاقة

- احرص على عدم تبريد الغرفة أكثر من اللازم.
- يساعد الحفاظ على درجة الحرارة عند مستوى معتدل على توفير الطاقة.
- قم بتغطية النوافذ بحاجز ساتر أو ستارة. فإن حجب أشعة الشمس والهواء من الخارج يزيد من تأثير التبريد.
- تتسبب مرشحات الهواء المسدودة في التشغيل غير الفعال وإهدار الطاقة. نظفها مرة واحدة كل أسبوعين تقريباً.

■ ملاحظات على البطاريات

- تجنب استخدام بطارية تعرضت للتسرب.
- لتجنب حدوث إصابات أو أضرار محتملة نتيجة لتسرب البطارية أو تمزقها، قم بإزالة البطاريات عند عدم استخدام المنتج لفترات طويلة.
- مدة الاستبدال القياسية حوالي سنة واحدة. كما يجب استبدال كل البطاريات في نفس الوقت.
- تأكد من استبدالها ببطاريات جافة جديدة بحجم AAA.
- ومع ذلك، إذا بدأت شاشة عرض وحدة التحكم عن بعد في الاختفاء، وأصبح نطاق الإرسال المحتمل أقصر في غضون عام، فاستبدل كلتا البطاريتين على النحو المحدد أعلاه.
- البطاريات المرفقة مع وحدة التحكم عن بعد مخصصة للتشغيل الأولي. قد تنفذ طاقة البطاريات في أقل من سنة واحدة.

أسماء الأجزاء

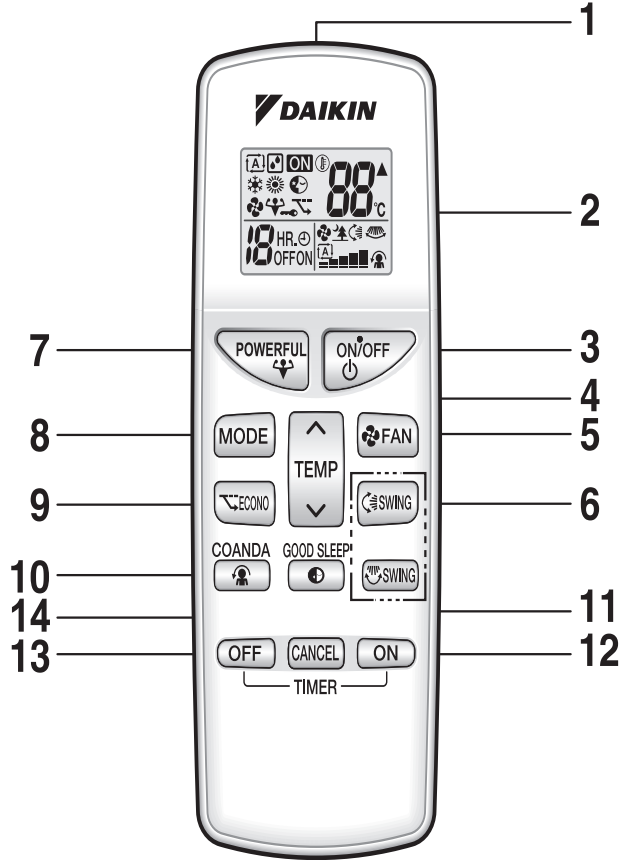

ARC484A15

■ وحدة التحكم عن بعد

1. مرسل الإشارة:
 - يرسل إشارات إلى الوحدة الداخلية.
2. الشاشة (شاشة LCD مع إضاءة خلفية):
 - تعرض الإعدادات الحالية.
 - (في هذا الرسم التوضيحي، يتم عرض كل قسم مع شاشات العرض الخاصة به لغرض التوضيح.)
3. زر ON / OFF (التشغيل / إيقاف التشغيل):
 - اضغط على هذا الزر مرة واحدة لبدء التشغيل. واضغط مرة أخرى لإيقافه.
4. زر تعديل Temperature (درجة الحرارة):
 - يغير إعداد درجة الحرارة.
5. زر إعدادات FAN (المروحة):
 - يحدد إعداد معدل تدفق الهواء.
6. زر Swing (فتحات التهوية / شفرات تحريك الهواء):
 - يعدل اتجاه تدفق الهواء.
7. زر POWERFUL (تبريد قوي):
 - يعمل على تشغيل وظيفة التبريد القوي التلقائي.
8. زر MODE selector (اختيار الوضع):
 - يحدد وضع التشغيل. (Auto تشغيل تلقائي / Dry جاف / Cool بارد / Heat دافئ / Fan مروحة)
9. زر ECONO (الوضع الاقتصادي / توفير الطاقة):
 - تشغيل وظيفة توفير الطاقة
10. زر COANDA (تحريك الهواء بتأثير كواندا):
 - تشغيل وظيفة تحريك الهواء بتأثير كواندا.
11. زر TIMER Canel (إلغاء الموقت):
 - يلغي إعداد الموقت.
12. زر ON TIMER (تشغيل الموقت)
13. زر OFF TIMER (إيقاف تشغيل الموقت)
14. زر GOOD SLEEP (نوم هادئ)

ملاحظة:

■ ملاحظات حول وحدة التحكم عن بعد

- تجنب تعريض وحدة التحكم عن بعد لأشعة الشمس المباشرة.
- يؤدي الغبار الموجود على مرسل أو مستقبل الإشارة إلى تقليل الحساسية. يجب عليك مسح الغبار بقطعة قماش ناعمة.
- قد يتم تعطيل اتصال الإشارة إذا كان هناك مصباح فلورسنت يعمل إلكترونياً موجوداً في الغرفة (مثل المصابيح التي تعمل بتقنية الإنفرتر). لذا؛ استشر مركز الصيانة الخاص بك إذا حدث ذلك الأمر.
- إذا قامت وحدة التحكم عن بعد بتنشيط أجهزة كهربائية أخرى، فقم بتحريكها بعيداً أو استشر مركز الصيانة الخاص بك.

أسماء الأجزاء

■ الوحدة الداخلية

1. اللوحة الأمامية
2. مدخل الهواء
3. مرشح الهواء
4. اسم الطراز
5. مستشعر درجة الحرارة الداخلية:
 - يكتشف درجة حرارة الهواء حول الوحدة.
6. الشاشة
7. منفذ الهواء
8. فتحات التهوية / شفرات تحريك الهواء (شفرات رأسية):
 - توجد الشفرات داخل منفذ الهواء.
9. فتحات التهوية (شفرات أفقية)
10. مستقبل الإشارة:
 - يتلقى إشارات من وحدة التحكم عن بعد.
 - عندما تتلقى الوحدة إشارة، سوف تسمع صوت صفارة.

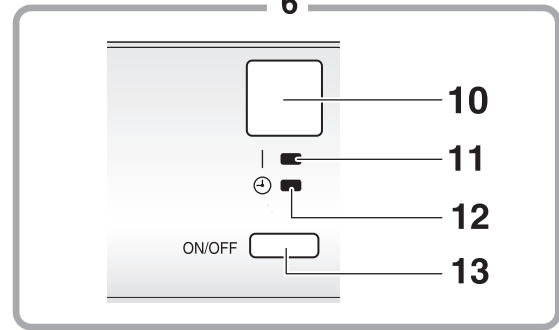
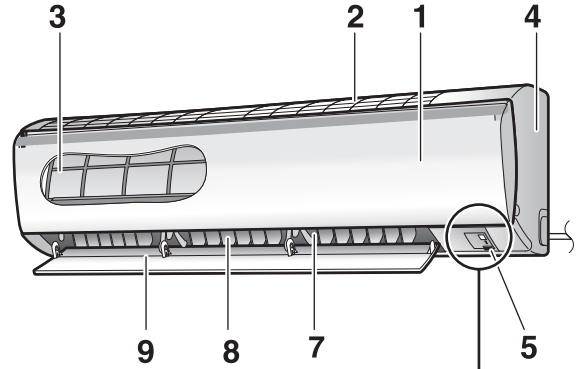

نوع الصوت	الحالة
صوت صفارة مرتين	بدء التشغيل
صوت صفارة مرة واحدة	تغيير الإعدادات
صوت صفارة طويل	إيقاف التشغيل

11. مصباح التشغيل (أخضر)
12. مصباح الموقت (برتقالي)
13. مفتاح ON / OFF (التشغيل / إيقاف التشغيل):
 - اضغط على هذا المفتاح مرة واحدة لبدء التشغيل. واضغط مرة أخرى لإيقافه.
 - لإعداد وضع التشغيل، يرجى الرجوع إلى الجدول التالي.

الوضع	إعداد درجة الحرارة	معدل تدفق الهواء
تشغيل تلقائي	25 درجة مئوية	تلقائي

- يمكن استخدام هذا المفتاح عند فقدان وحدة التحكم عن بعد.
- 14. مدخل الهواء (الخلفي والجانبية)
- 15. أنابيب غاز التبريد والسلك الداخلي للوحدة
- 16. خرطوم الصرف
- 17. الوحدة الطرفية الأرضية (الداخلية)
- 18. اسم الطراز
- 19. مخرج الهواء
- 20. مستشعر درجة الحرارة الخارجية (الخلفي)

■ الوحدة الخارجية

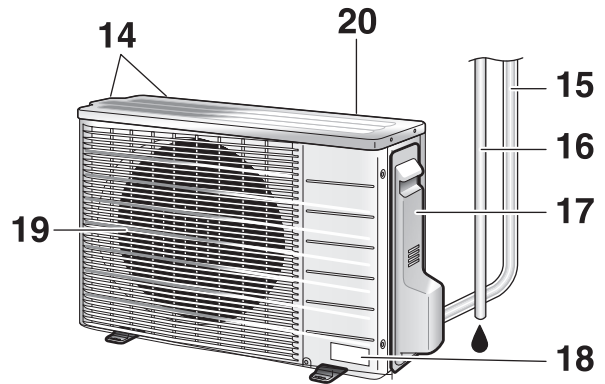

قد يختلف شكل الوحدة الداخلية / الخارجية بين الطرازات المختلفة.

احتياطات السلامة

تنبيه



- تجنب استخدام مكيف الهواء لأغراض أخرى غير تلك الأغراض المخصصة لها. تجنب استخدام مكيفات الهواء لتبريد أجهزة القياس بالغة الدقة أو الأطعمة أو النباتات أو الحيوانات أو الأعمال الفنية لأنها قد تؤثر سلبيًا على الأداء والجودة و / أو طول العمر الافتراضي للعنصر ذي الصلة.
- تجنب تعريض النباتات أو الحيوانات مباشرة إلى تدفق الهواء من الوحدة لأن هذا قد يسبب تأثيرات ضارة.
- لا تضع الأجهزة التي تصدر وتنتج نيران وأهبة مكشوفة في أماكن معرضة لتدفق الهواء من الوحدة، حيث قد يؤدي ذلك إلى إتلاف احتراق الموقد.
- تجنب انسداد مداخل الهواء أو منافذ الهواء. فإن ضعف تدفق الهواء قد يؤدي إلى أداء غير كافٍ أو حدوث مشكلة.
- تجنب الجلوس على الوحدة الخارجية أو وضع أشياء على الوحدة أو سحب الوحدة. فقد يؤدي القيام بذلك إلى وقوع حوادث، مثل السقوط أو الانهيار، مما يؤدي إلى الإصابة أو خلل في المنتج أو تلف المنتج.
- تجنب وضع أشياء عرضة للرطوبة مباشرة تحت الوحدات الداخلية أو الخارجية. في ظل ظروف معينة، قد يتسبب التكثيف في الوحدة الرئيسية أو أنابيب غاز التبريد أو الأوساخ في مرشح الهواء أو انسداد المصرف في حدوث تقطير، مما يؤدي إلى تلوث أو تعطل العنصر ذي الصلة.
- بعد الاستخدام لفترات طويلة، افحص الوحدة وحالة تركيبها وتثبيتها للتحقق من وجود تلف. فإذا تراكمت في حالة تالفة، فقد تسقط الوحدة وتسبب إصابات.
- لتجنب الإصابة، لا تلمس مدخل الهواء أو الأطراف / الشفرات / فتحات التهوية المصنوعة من الألومنيوم في الوحدات الداخلية أو الخارجية.
- الجهاز غير مخصص للاستخدام من قبل الأطفال الصغار غير الخاضعين لمراقبة الكبار أو الأشخاص العاجزين. فقد يحدث ضعف واختلال للوظائف الجسدية والضرر الصحي.
- يجب الإشراف على الأطفال لضمان عدم عبثهم بالوحدة أو وحدة التحكم عن بعد. فقد يؤدي التشغيل العرضي من قبل طفل إلى اختلال وظائف الجسم وإلحاق الضرر الصحي.
- تجنب التأثيرات على الوحدات الداخلية والخارجية، أو قد يؤدي ذلك إلى تلف المنتج.
- تجنب وضع أشياء قابلة للاشتعال مثل عوالت الرش والبخاخات على مسافة 1 متر من مأخذ / مدخل الهواء. فقد تتفجر عوالت الرش والبخاخات نتيجة للهواء الساخن الصادر من الوحدات الداخلية أو الخارجية.
- احرص على عدم السماح للحيوانات الأليفة بالتبول على مكيف الهواء. فقد يؤدي التبول على مكيف الهواء إلى حدوث صدمة كهربائية أو نشوب حريق.
- لا تغسل جهاز تكييف الهواء بالماء، فقد يؤدي ذلك إلى حدوث صدمة كهربائية أو نشوب حريق.
- تجنب وضع حاويات الماء (مثل المزهريّة وغير ذلك) فوق الوحدة، فقد يؤدي ذلك إلى حدوث صدمة كهربائية أو التعرض لمخاطر الحريق إذا سقطت.
- تجنب إدخال بطاريات في موضع القطبية الخاطئة (+ / -) لأن ذلك قد يؤدي إلى دائرة قصر أو نشوب حريق أو تسرب من البطارية.

- لتجنب استنزاف الأكسجين، تأكد من تهوية الغرفة بشكل كافٍ إذا تم استخدام معدات مثل الموقد مع مكيف الهواء.
- قبل التنظيف، تأكد من إيقاف تشغيل الوحدة وإيقاف قاطع الدائرة. وإلا، فقد يؤدي ذلك إلى حدوث صدمة كهربائية وإصابة.
- قم فقط بتوصيل مكيف الهواء بدائرة مصدر الإمداد بالطاقة الكهربائية المحدد. فقد تتسبب مصادر الطاقة بخلاف تلك المحددة في حدوث صدمة كهربائية، وحرارة زائدة وحرارة.
- قم بتركيب خرطوم التصريف لضمان التصريف السلس. فقد يتسبب الصرف الناقص في بلب البناء، والأثاث، وغير ذلك.
- تجنب وضع أشياء بالقرب من الوحدة الخارجية بشكل مباشر ولا تترك الأوراق والركام / الأوساخ تتراكم وتتجمع حول الوحدة. فإن الأوراق هي مرشح للحيوانات الصغيرة التي يمكن أن تدخل الوحدة. وبمجرد أن تدخل الوحدة، فيمكن لهذه الحيوانات أن تسبب الأعطال أو الدخان أو الحريق إذا لامست الأجزاء الكهربائية.
- لا تضع الأشياء حول الوحدة الداخلية.
- قد يكون لذلك تأثير سلبي على الأداء وجودة المنتج والعمر الافتراضي لمكيف الهواء.
- هذا الجهاز غير مخصص للاستخدام من قبل الأشخاص ذوي القدرات البدنية أو الحسية أو العقلية المنخفضة، أو ممن لديهم نقص معرفة بالتشغيل، ما لم يخضعوا للإشراف أو حصلوا على تعليمات حول كيفية استخدام الجهاز من قبل شخص مسؤول عن سلامتهم.
- يُحفظ بعيدًا عن متناول الأطفال للتأكد من أنهم لا يعثرون بالجهاز.

تمت تعبئة هذا الجهاز بغاز التبريد R32		اقرأ الاحتياطات الواردة في هذا الدليل بعناية قبل تشغيل الوحدة.	
---------------------------------------	--	--	--

- احتفظ بهذا الدليل حيث يمكن للمستخدم العثور عليه بسهولة.
- تم تصنيف الاحتياطات المذكورة في هذا الدليل على أنها تحذيرات وتنبيهات. وكلاهما يحتوي على معلومات مهمة بشأن السلامة. لذا، تأكد من التقيد بجميع الاحتياطات دون إغفال أو تقاعس من جانبك.

تحذير

قد يؤدي عدم اتباع هذه التعليمات بشكل صحيح إلى إصابة شخصية أو خسارة في الأرواح.

تنبيه

قد يؤدي عدم اتباع هذه التعليمات بشكل صحيح إلى تلف في الممتلكات أو إصابة شخصية، والتي قد تكون خطيرة حسب الظروف.

تأكد من اتباع التعليمات

تجنب المحاولة

تأكد من إنشاء وصلة أرضية

- بعد القراءة، احتفظ بهذا الدليل في مكان ملائم بحيث يمكنك الرجوع إليه في أي وقت عند الضرورة. وإذا تم نقل الجهاز إلى مستخدم جديد، فتأكد أيضًا من تسليم الدليل.

تحذيرات

- لتجنب نشوب حريق أو حدوث انفجار أو إصابة، تجنب تشغيل الوحدة عندما يتم اكتشاف الغازات الضارة (مثل القابلة للاشتعال أو المسببة للتآكل) بالقرب من الوحدة.
- اعلم أن التعرض المباشر لفترة طويلة للهواء البارد من مكيف الهواء، أو الهواء البارد للغاية، يمكن أن يكون ضارًا بحالتك البدنية وصحتك.
- تجنب وضع أشياء، بما في ذلك القضبان وأصابعك وغير ذلك في مدخل الهواء أو مأخذ التيار الكهربائي. فقد يتلف المنتج نتيجة لذلك بسبب التلامس مع شفرات المروحة عالية السرعة في مكيف الهواء.
- تجنب محاولة إصلاح مكيف الهواء أو تفكيكه أو إعادة تركيبه أو تعديله بنفسك لأن ذلك قد يؤدي إلى تسرب المياه أو الصدمات الكهربائية أو مخاطر الحرائق.
- تجنب استخدام البخاخ القابل للاشتعال بالقرب من مكيف الهواء أو قد يؤدي ذلك إلى نشوب حريق.
- تجنب استخدام غازات التبريد غير تلك المشار إليها في الوحدة الخارجية (R32) عند التركيب أو النقل أو الإصلاح. فقد يؤدي استخدام غازات ومواد التبريد الأخرى إلى حدوث مشاكل أو أضرار في الوحدة، وإصابة شخصية.
- لتجنب التعرض لصدمة كهربائية، تجنب التشغيل بأيدي مبتلة.

- احذر من الحريق في حالة تسرب غاز التبريد. إذا كان مكيف الهواء لا يعمل بشكل صحيح، أي لا يقوم بتوليد هواء بارد، قد يكون تسرب غاز التبريد هو السبب. قم باستشارة مركز الصيانة للحصول على المساعدة. غاز التبريد داخل مكيف الهواء آمن وعادة لا يتعرض للتسرب. ومع ذلك، في حالة حدوث تسرب، قد تؤدي ملامسة موقد أو سخان أو جهاز طهي عارٍ إلى توليد غاز ضار. تجنب استخدام مكيف الهواء حتى يؤكد لك مسؤول الصيانة المؤهل والمختص أنه قد تم إصلاح التسرب.
- تجنب محاولة تركيب أو إصلاح مكيف الهواء بنفسك. قد تؤدي الحرفة اليدوية غير الملائمة إلى تسرب مياه أو صدمة كهربائية أو نشوب حريق. لذا، يرجى الاتصال بمركز الصيانة المحلي الخاص بك أو المسؤولين المؤهلين للقيام بأعمال التركيب والصيانة.
- في حالة تعطل مكيف الهواء (يصدر رائحة حريق أو غير ذلك)، قم بإيقاف تشغيل الوحدة وقم بالاتصال بمركز الصيانة المحلي. فقد يؤدي التشغيل المستمر في مثل هذه الظروف إلى حدوث عطل أو صدمة كهربائية أو مخاطر نشوب حريق.
- تأكد من تركيب قاطع دائرة للتسرب الأرضي. فقد يؤدي التقاعس عن تركيب قاطع دائرة التسرب الأرضي إلى حدوث صدمة كهربائية أو نشوب حريق.

- تأكد من تأريض الوحدة. لا تقم بتوصيل الوحدة بأنبوب مساعد أو مانع صواعق أو هاتف أرضي. فقد يتسبب التأريض غير الكامل وغير الملائم في حدوث صدمة كهربائية.

المحتويات

يرجى القراءة قبل التشغيل

- 3 احتياطات السلامة
- 4 أسماء الأجزاء
- 6 الإعدادات قبل التشغيل

التشغيل

وظيفة تشغيل تلقائي . تجفيف . تبريد . 

7..... تدفئة . المروحة فقط

8 تعديل اتجاه تدفق الهواء 

ضبط معدل تدفق الهواء / تشغيل وظيفة Smell Proof 

9 (إزالة الروائح الكريهة)

تشغيل وظيفة Coanda / Powerful 

10 (تحريك الهواء بتأثير كواندا / تبريد قوي)

تشغيل وظيفة Econo / Timer

11 (توفير الطاقة / الموقت) 

12 قفل سلامة الطفل 

العناية بالجهاز

13..... العناية والتنظيف

استكشاف الأخطاء وعلاجها

15 استكشاف الأخطاء وعلاجها

المواصفات

19 المواصفات



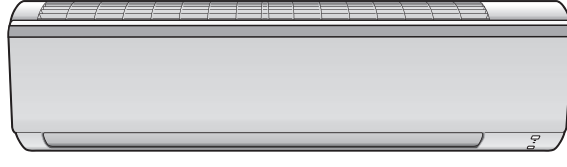

مكيف هواء الغرفة (دايكن)

دليل التركيب

أجواء عالية الجودة

INVERTER

سلسلة R32 - مكيف هواء ذو وحدة منفصلة

الطرازات:

FTHF18TVMTZK

RHFG18TVMTZK

DAIKIN

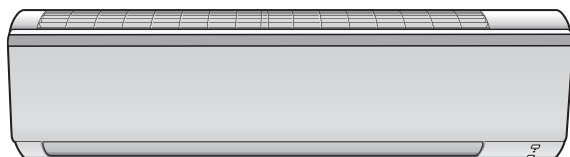

3P627138-1D M20P037A

English

DAIKIN ROOM AIR CONDITIONER

INSTALLATION MANUAL

INVERTER

HIGH AMBIENT

R32 SPLIT SERIES

MODELS:

FTHF18TVMTZK RHFG18TVMTZK

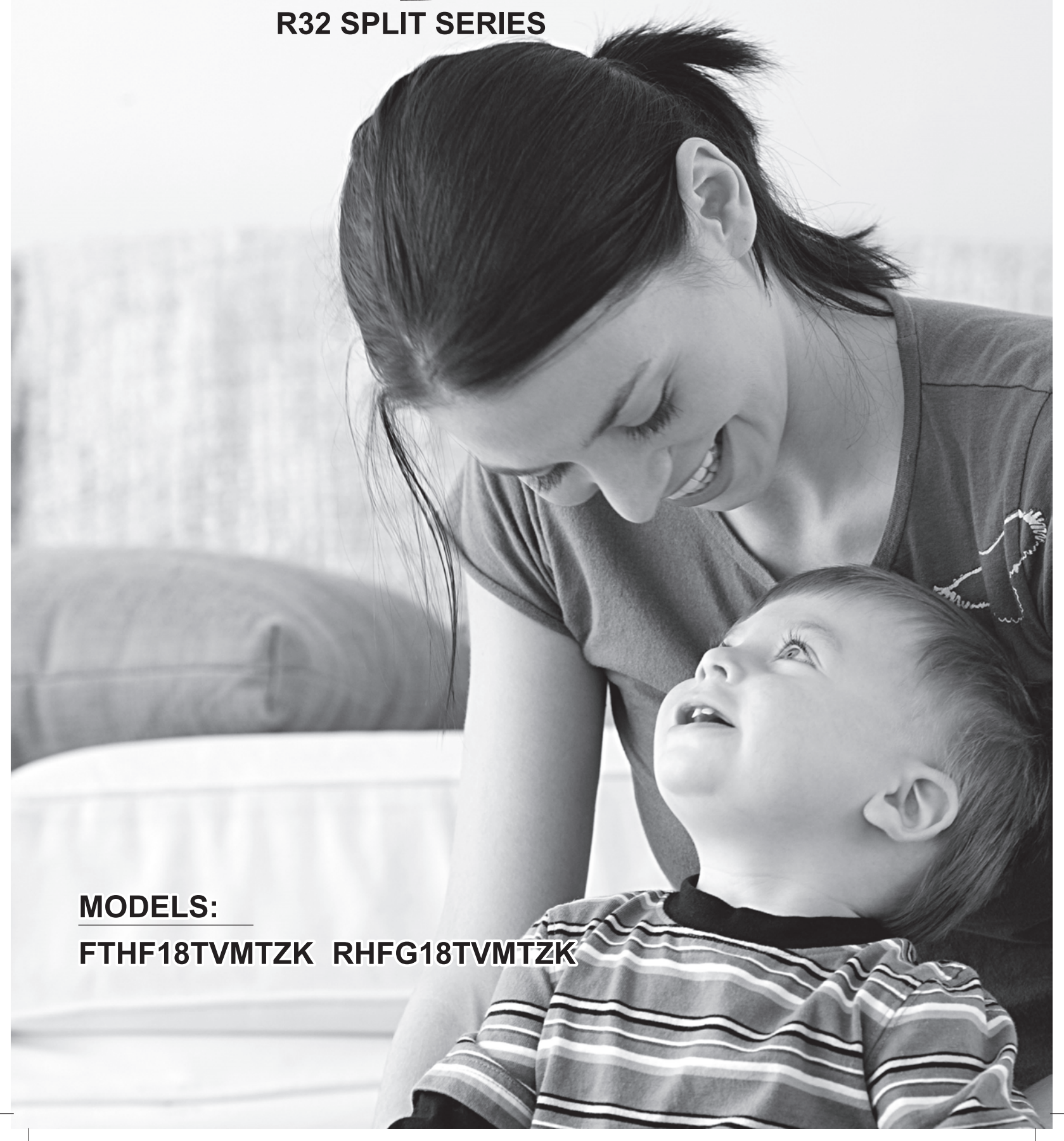







Contents

■ Read before Operation

Outline & Dimensions	3
Safety Precautions	5
Unpacking procedure	6
Accessories	8
Precautions for Selecting a Location	8
Outdoor Unit Installation Space Requirements	8

■ Operation

 Indoor/Outdoor Unit Installation Diagram	9
 Installation tips	10
 Indoor Unit	11
 Outdoor Unit	14
 Trial Operation and Testing	16
 Pump Down Operation	16

■ Specification

Specification	17
---------------------	----

Outline and Dimensions

Indoor Unit

Top View

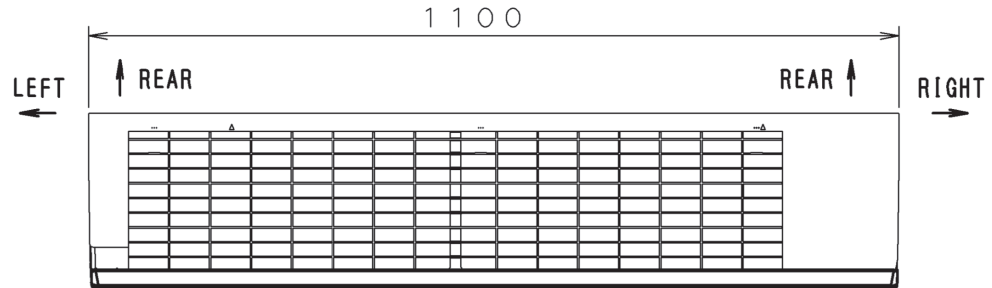

Front View

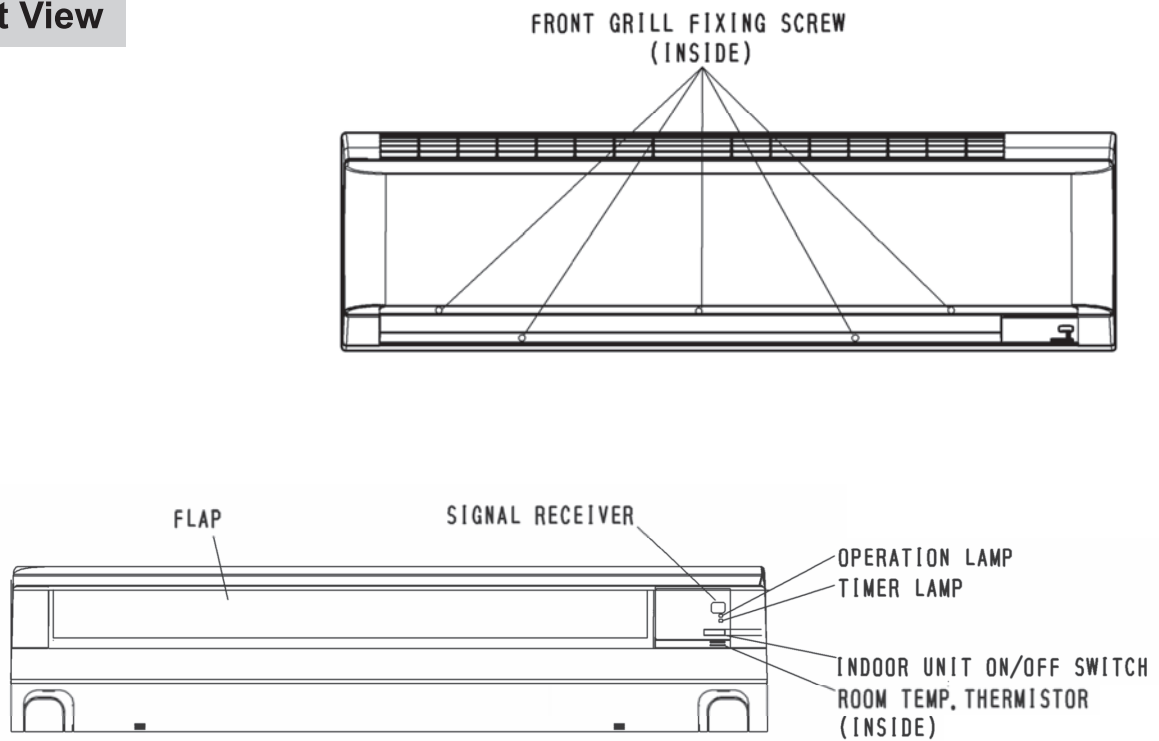

Side View

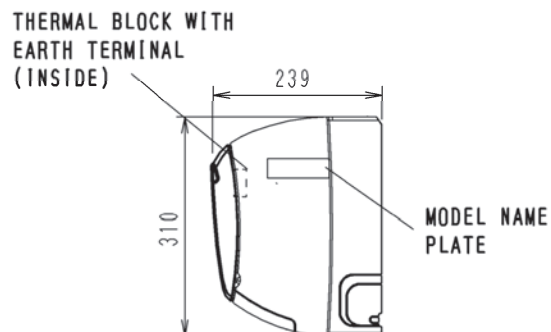

Outline and Dimensions

Outdoor Unit

Top View

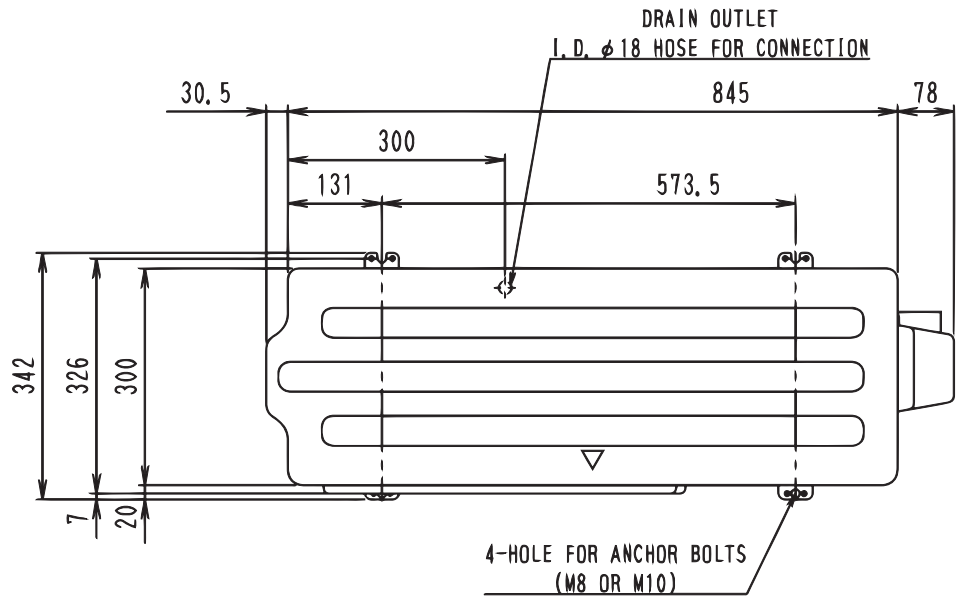

Front View

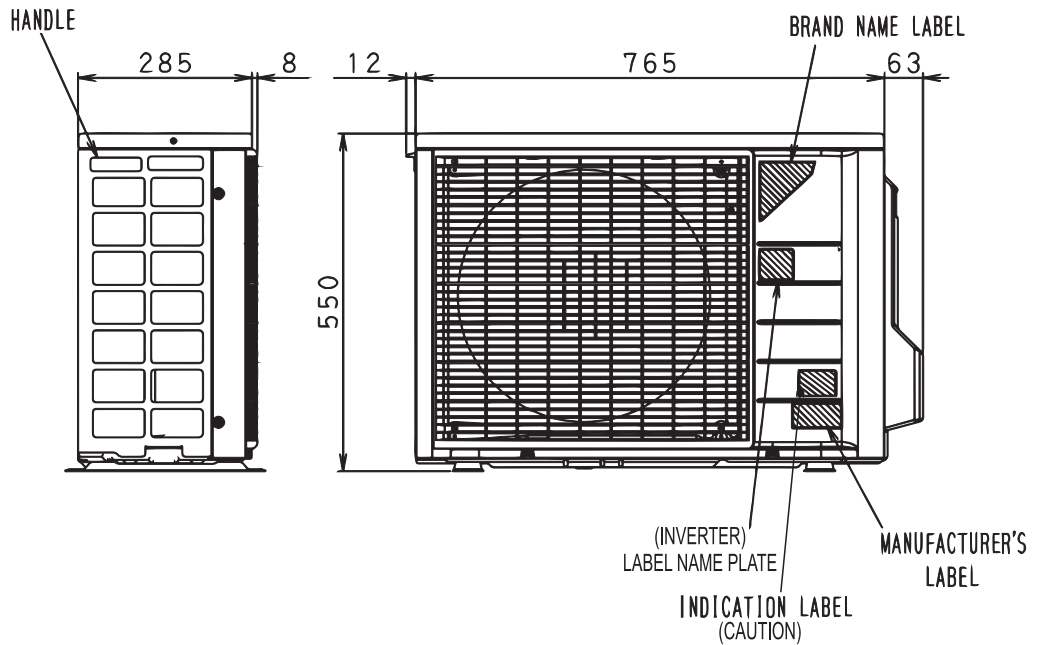

Side View

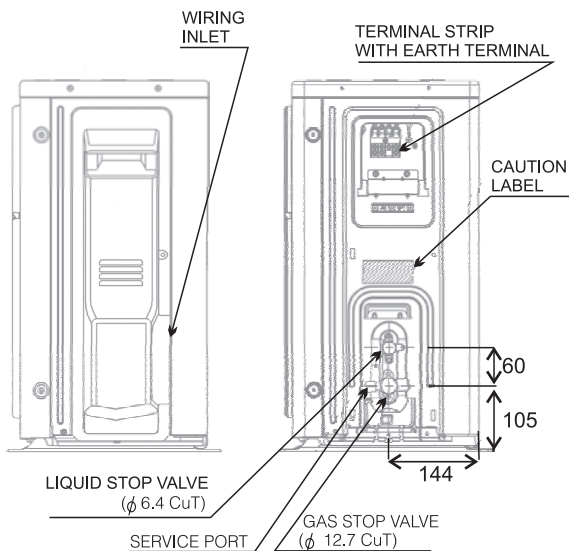

Rear View

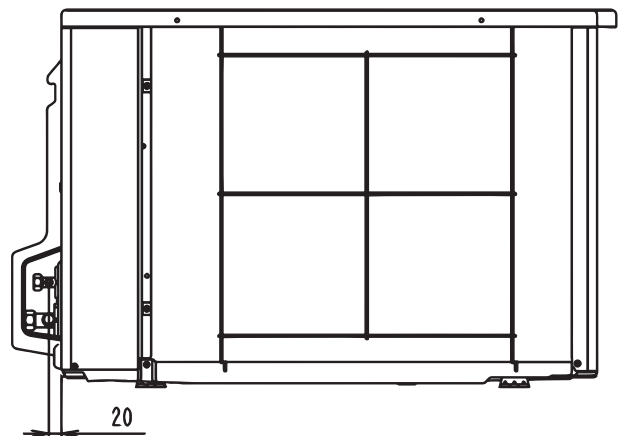

Safety Precautions





Read the precautions in this manual carefully before operating the unit.





This appliance is filled with R32.

- The precautions described herein are classified as WARNING and CAUTION. They both contain important information regarding safety. Be sure to observe all precautions without fail.

- Meaning of WARNING and CAUTION notices





 WARNING	Failure to follow these instructions properly may result in personal injury or loss of life.
 CAUTION	Failure to follow these instructions properly may result in property damage or personal injury, which may be serious depending on the circumstances.

- The safety marks shown in this manual have the following meanings:

	Be sure to follow the instructions.		Be sure to establish an earth connection.		Never attempt.
---	-------------------------------------	---	---	---	----------------

- After completing installation, conduct a trial operation to check for faults and explain to the user how to operate the air conditioner and take care of it with the aid of the operation manual.

WARNING

- Ask your dealer or qualified personnel to carry out installation work.
Do not attempt to install the air conditioner yourself. Improper installation may result in water leakage, electric shock or fire.
- Install the air conditioner in accordance with the instructions in this installation manual. Improper installation may result in water leakage, electric shock or fire.
- Be sure to use only the specified accessories and parts for installation work. Failure to use the specified parts may result in the unit falling, water leakage, electric shock or fire.
- Install the air conditioner on a foundation strong enough to hold the weight of the unit. A foundation of insufficient strength may result in the equipment falling and causing injury.
- Electrical work must be performed in accordance with relevant local and national regulations and with the instructions in this installation manual. Be sure to use a dedicated power supply circuit only. Insufficient power supply and improper workmanship may result in electric shock or fire.
- Use a cable of suitable length. Do not use tapped wires or an extension lead, as this may cause overheating, electric shock or fire.
- Make sure that all wiring is secured, the specified wires are used, and that there is no strain on the terminal connections or wires. Improper connections or securing of wires may result in abnormal heat build-up or fire.
- When wiring the power supply and connecting the wiring between the indoor and outdoor units, position the wires so that the electrical wiring box cover can be securely fastened. Improper positioning of the electrical wiring box cover may result in electric shock, fire or overheating terminals.
- If refrigerant gas leaks during installation, ventilate the area immediately. Toxic gas may be produced if the refrigerant comes into contact with fire. 
- After completing installation, check for refrigerant gas leakage. Toxic gas may be produced if the refrigerant gas leaks into the room and comes into contact with a source of fire, such as a fan heater, stove or cooker. 
- When installing or relocating the air conditioner, do not let any other substances besides R32, such as air, enter the refrigerant circuit. The presence of air or foreign matter in the refrigerant circuit causes an abnormal pressure rise, which may result in equipment damage and even injury.
- During installation, attach the refrigerant piping securely before operating the compressor. If the refrigerant pipes are not attached and the stop valve is open when the compressor is operated, air will be sucked in, causing abnormal pressure in the refrigeration cycle, which may result in equipment damage and even injury.
- During pump down, stop the compressor before removing the refrigerant piping. If the compressor is still operating and the stop valve is open during pump down, air will be sucked in when the refrigerant piping is removed, causing abnormal pressure in the refrigeration cycle, which may result in equipment damage and even injury.
- Be sure to earth the air conditioner. Do not earth the unit to a utility pipe, lightning conductor or telephone earth lead. Imperfect earthing may result in electric shock. 
- Be sure to install an earth leakage circuit breaker. Failure to install an earth leakage circuit breaker may result in electric shock or fire.
- Do not pump down when the refrigerant has leaked, otherwise the compressor may be damaged. 

CAUTION

- Do not install the air conditioner at any place where there is a danger of flammable gas leakage. In the event of a gas leakage, build-up of gas near the air conditioner may cause a fire to break out. 
- While following the instructions in this installation manual, install drain piping to ensure proper drainage and insulate the piping to prevent condensation. Improper drain piping may result in indoor water leakage and property damage.
- Tighten the flare nut as specified, such as with a torque wrench. If the flare nut is too tight, it may crack after prolonged use, causing refrigerant leakage.
- Take adequate steps to prevent the outdoor unit being used as a shelter by small animals. If small animals or birds come into contact with electrical parts, this can cause malfunctions, smoke or fire. Please instruct the customer to always keep the area around the unit clean.
- The refrigerant circuit temperature will be high, therefore the inter-unit wire must be kept away from copper pipes that are not thermally insulated.

Unpacking Procedures

Wall Mounted Unit

STEP 1

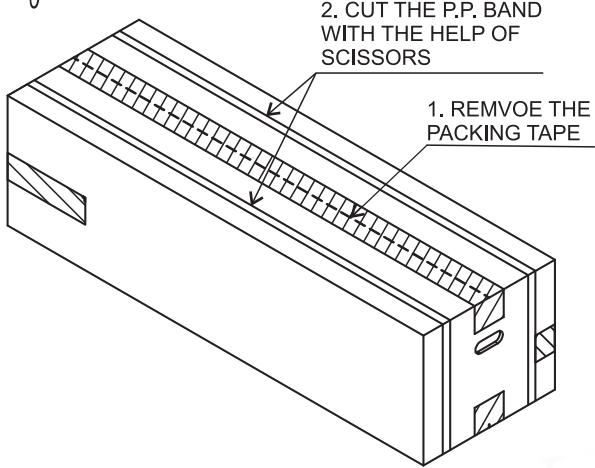

STEP 2

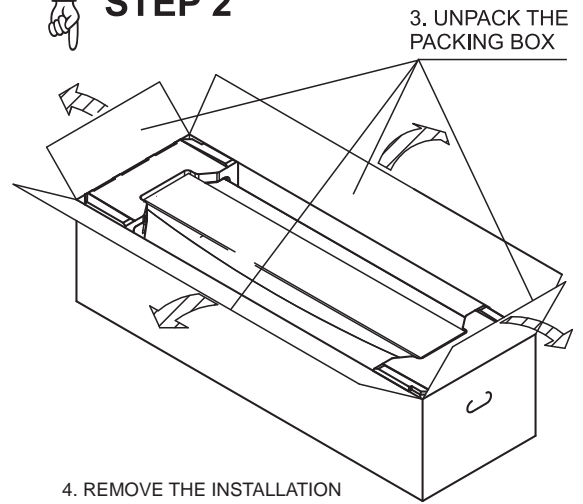

STEP 3

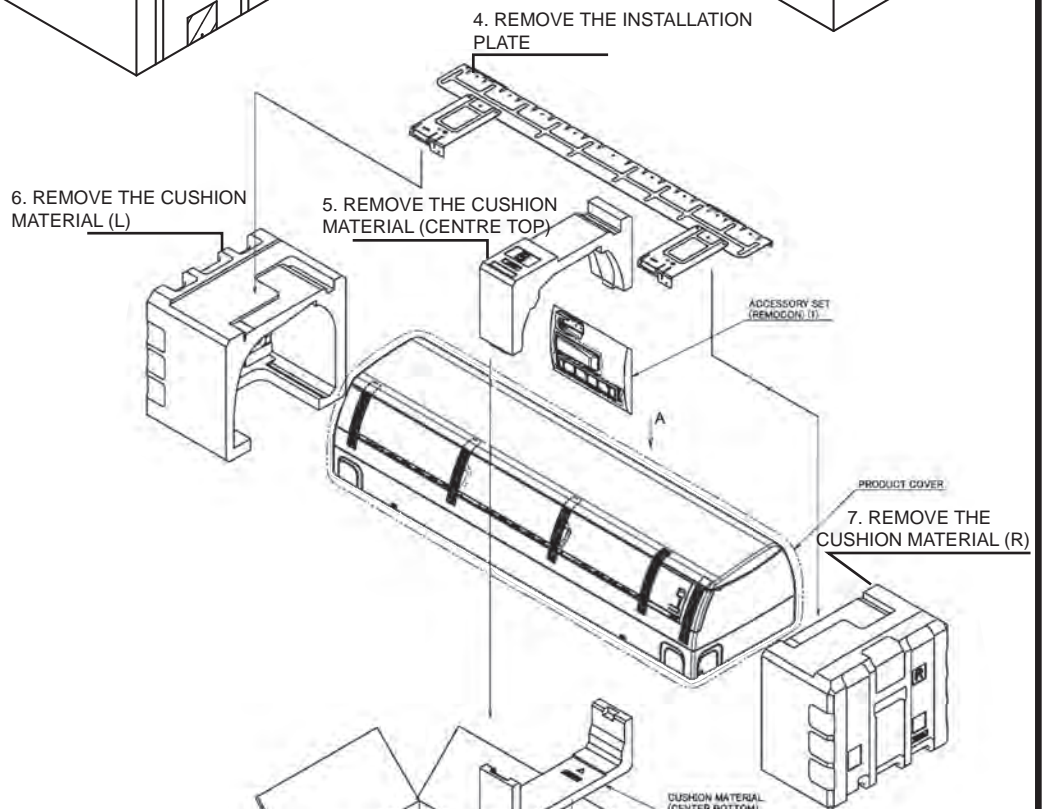

STEP 4

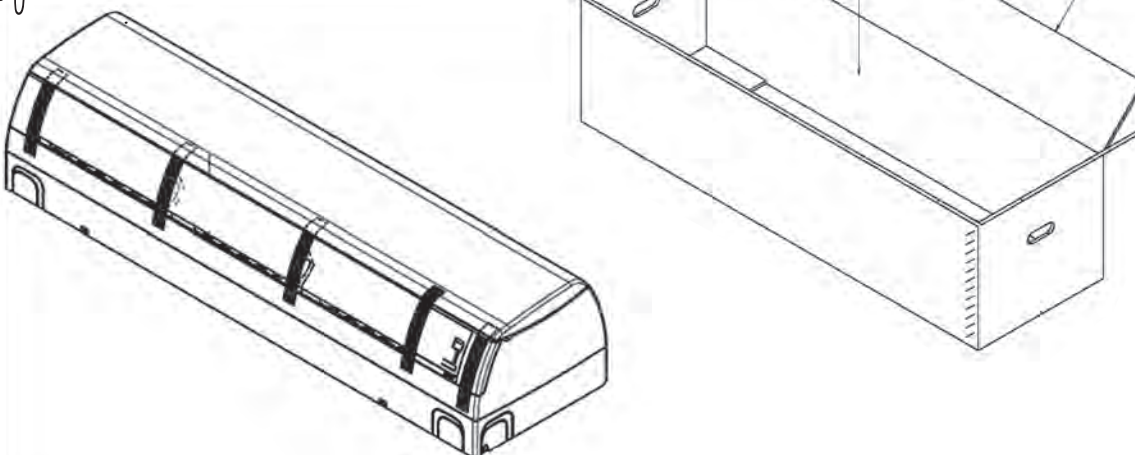

Unpacking Procedures

Outdoor/Split Unit

STEP 1

CUT THE P.P. BAND WITH THE HELP OF SCISSORS
REMOVE THE PACKING TAPE

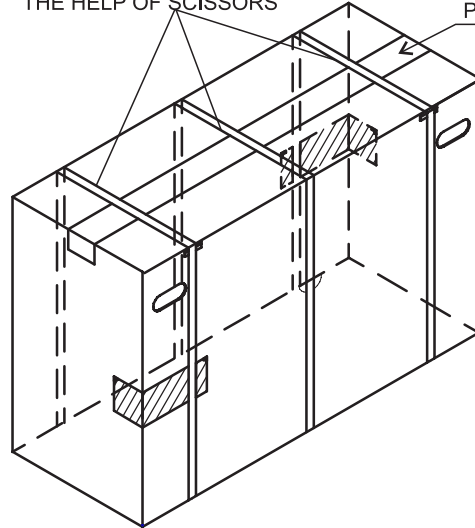

STEP 2

CUSHION (TOP)
TO BE REMOVED

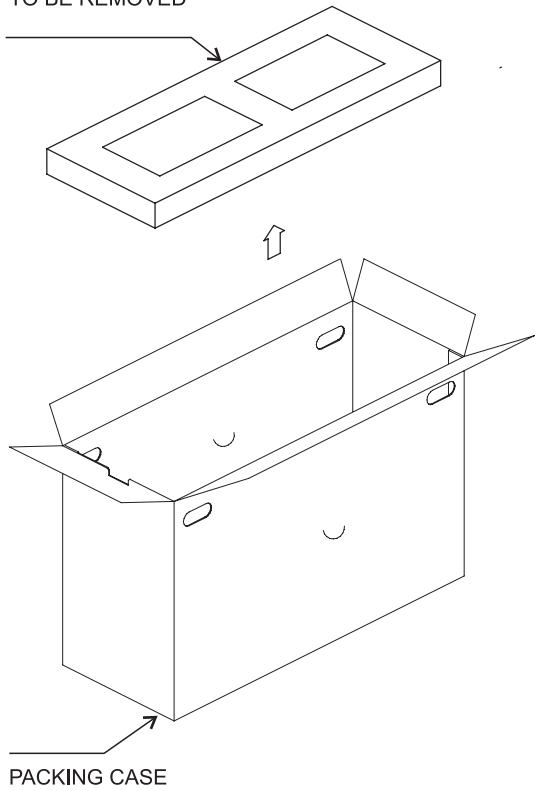

STEP 3

PACKING CASE

PRODUCT COVER
TO BE REMOVED
FROM TOP

PROTECTION NET

CUSHION (EPS)
BOTTOM

PACKING CASE
BOTTOM ASSY.

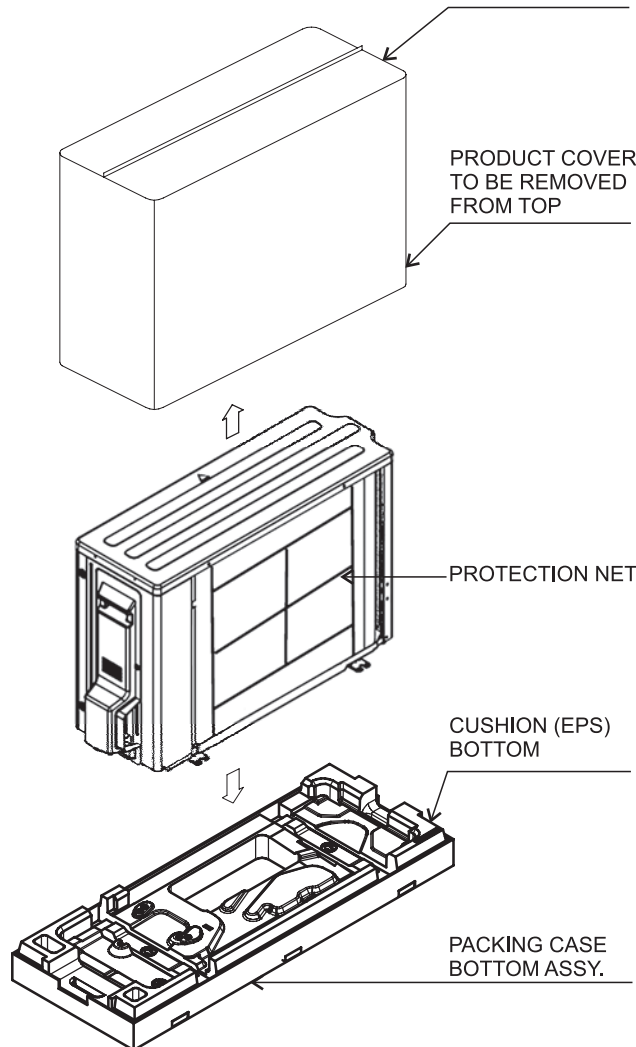

Accessories

Ⓐ ~ ①

Ⓐ Mounting plate	1
Ⓑ Mounting plate fixing screw M4 × 25L	7
Ⓒ Wireless remote controller	1
Ⓓ Dry battery (AAA)	2
Ⓔ Indoor unit fixing screw M4 × 12L	2
Ⓕ Operation and Installation Manual (English & Arabic) - 1 each	2
Ⓖ Drain Socket	1
Ⓗ Remote controller holder	1
① Remote controller holder fixing screw M3 X 20L	2

Precautions for Selecting a Location

- Before choosing the installation site, obtain user approval.

Indoor unit

The indoor unit should be positioned in a place where:

- 1) the restrictions on the installation requirements specified in "Indoor/Outdoor Installation Diagram" are met,
- 2) both the air inlet and air outlet are unobstructed,
- 3) the unit is not exposed to direct sunlight,
- 4) the unit is away from sources of heat or steam,
- 5) there is no source of machine oil vapour (this may shorten the indoor unit service life),
- 6) cool air is circulated throughout the room,
- 7) the unit is away from electronic ignition type fluorescent lamps (inverter or rapid start type) as they may affect the remote controller range,
- 8) the unit is at least 1m away from any television or radio set (the unit may cause interference with the picture or sound),
- 9) the unit can be installed at the recommended height (1.8m),
- 10) no laundry equipment is nearby.

Outdoor unit

The outdoor unit should be positioned in a place where:

- 1) the restrictions on installation specified in "Outdoor Unit Installation Diagram" are met,
- 2) drain water causes no trouble or problem in particular,
- 3) both air inlet and outlet have clear paths of air (they should be free of snow in snowy districts),
- 4) the unit is in a clear path of air but not directly exposed to strong winds,
- 5) there is no fear of inflammable gas leakage,
- 6) units can not be installed within 500 mm from open water body, please check with your seller to add heavy corrosion option. Doing that will void warranty,
- 7) operating sound or hot airflow does not cause trouble to neighbours,
- 8) the unit is at least 3m away from any television or radio antenna.

Outdoor Unit Installation Space Requirements

⚠ CAUTION

When carrying the outdoor unit during installation, wear gloves to avoid injury.

- Position the unit on a horizontal surface.
Any tilt in the unit (front to back, right to left) should be 3° or less to the horizontal.
- Where a wall or other obstacle is in the path of the outdoor unit's intake or exhaust airflow, follow the installation space requirements below.
- For any of the below installation patterns, the wall height on the outlet side should be 1200mm or less.

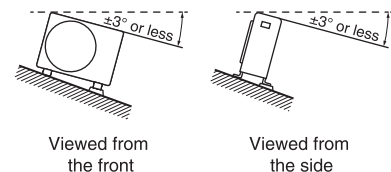

Wall facing one side

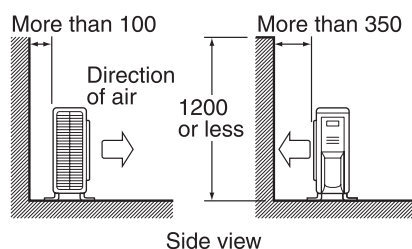

Walls facing two sides

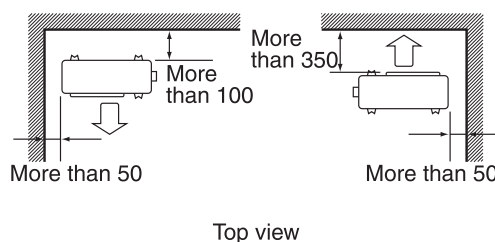

Walls facing three sides

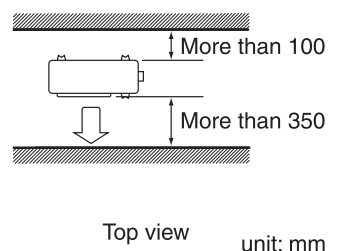

unit: mm

Indoor/Outdoor Unit Installation Diagram

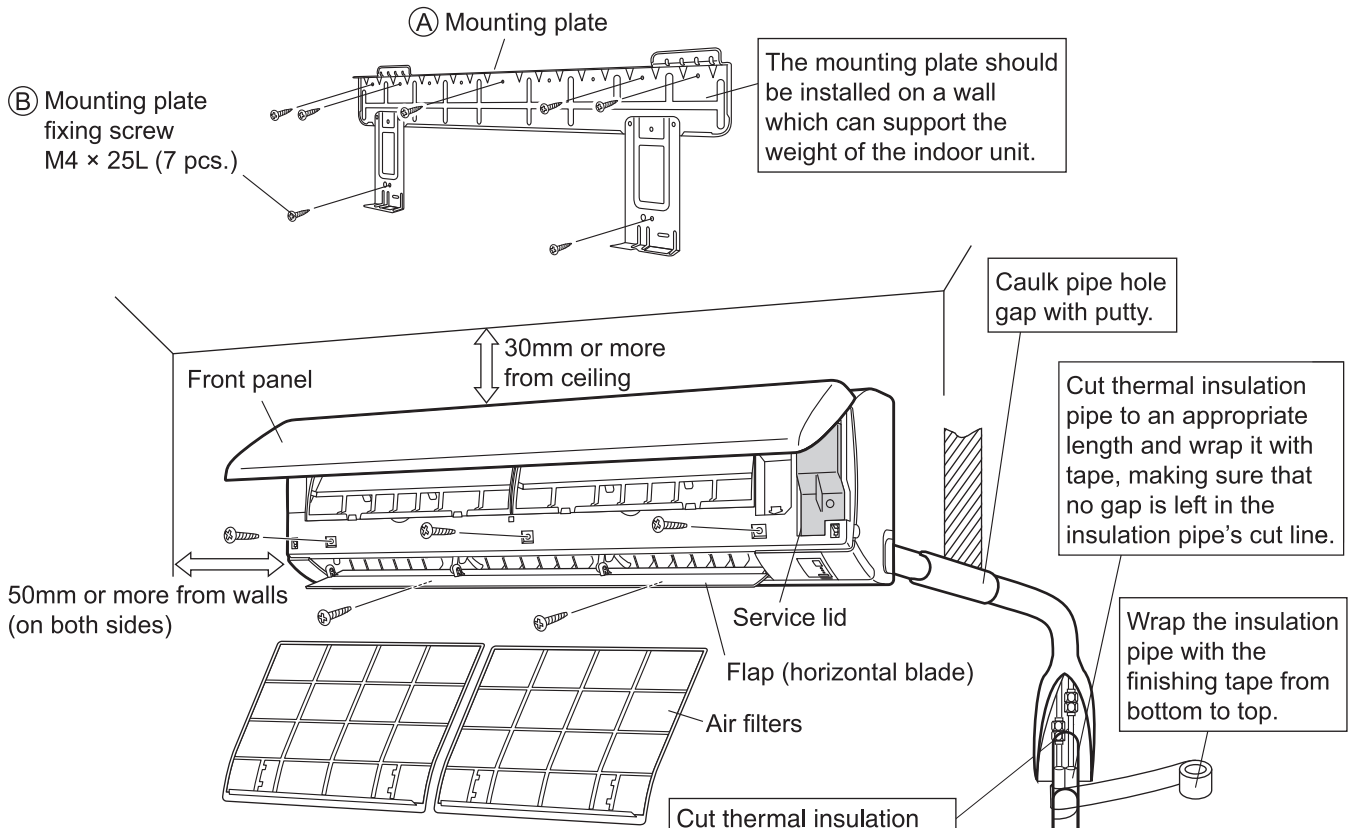

Model	FTHF18TVMTZK
Max. allowable piping length	20m
** Min. allowable piping length	3m
Max. allowable piping height	10m
* Additional refrigerant required for refrigerant pipe exceeding 10m in length.	20g/m
Gas pipe	O.D. 12.7mm
Liquid pipe	O.D. 6.4mm

* Be sure to add the proper amount of additional refrigerant. Failure to do so may result in reduced performance.

** The suggested shortest pipe length is 3m, in order to avoid noise from the outdoor unit and vibration. (Mechanical noise and vibration may occur depending on how the unit is installed and the environment in which it is used.)

In sites with poor drainage, use block bases for the outdoor unit. Adjust foot height until the unit is level. Otherwise, water leakage or pooling of water may occur.

unit: mm

Appearance of the indoor/outdoor unit may differ between different models.

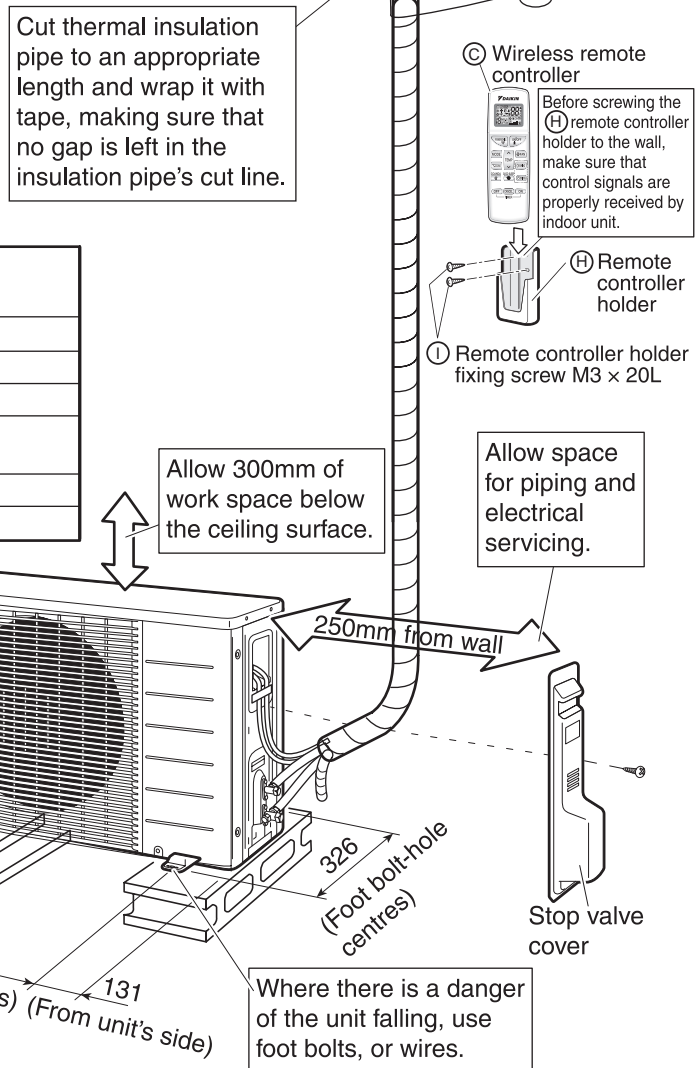

Installation Tips

■ Installing and Removing the indoor unit.

⚠ CAUTION

Do not hold the midsection of the bottom of the front grille when carrying the indoor unit.

• Installation method

Hook the claws of the bottom frame to the (A) mounting plate. If the claws are difficult to hook, remove the front grille.

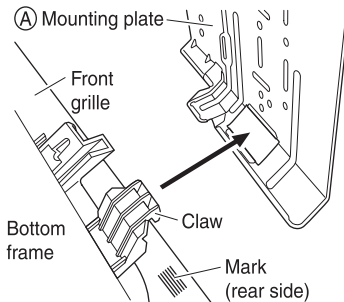

• Removal method

Push up the marked area (at the lower part of the front grille) to release the claws. If it is difficult to release, remove the front grille.

■ Removing and installing the front panel.

• Removal method

Hold the front panel by the indentations in the main unit and open the panel. Slide the front panel sideways to disengage the front panel shaft.

Then pull the front panel toward you to remove it.

You can also remove the front panel by pushing it open until the front panel shaft is disconnected.

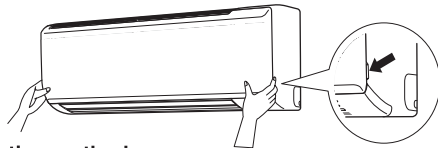

• Installation method

Align the front panel shaft of the front panel with the grooves, and push all the way in, then close slowly. Push the centre of the lower surface of the panel firmly.

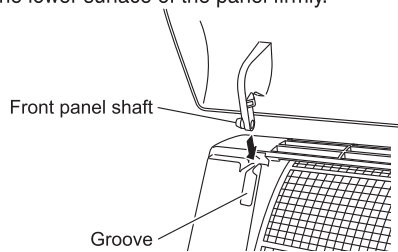

■ Removing and installing the front grille.

• Removal method

- 1) Remove the front panel and air filters.
- 2) Remove the flap (horizontal blade).
- 3) Remove the 3 screws from the front grille.
- 4) In front of the ○○○ mark of the front grille, there are 3 upper hooks. Lightly pull the front grille toward you with one hand, and push down on the hooks with the fingers of your other hand.

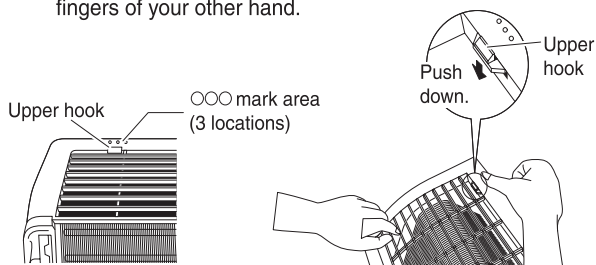

Note: Remove polythene film from front panel wherever applied.

When there is insufficient work space because the unit is close to ceiling

⚠ CAUTION

Be sure to wear protection gloves.

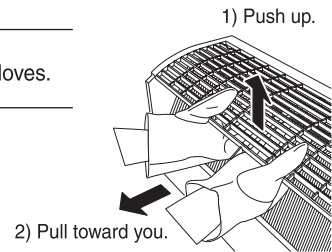

Place both hands under the centre of the front grille, and while pushing up, pull it toward you.

• Installation method

- 1) Install the front grille and firmly engage the upper hooks (3 locations).
- 2) Install 3 screws of the front grille.
- 3) Install the air filters and then mount the front panel.

■ Opening the service lid.

The service lid is removable.

• Opening method

- 1) Remove the service lid screw.
- 2) Pull out the service lid diagonally down in the direction of the arrow.
- 3) Pull down.

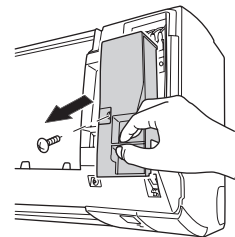

■ How to set the different addresses.

When 2 indoor units are installed in one room, the 2 wireless remote controllers can be set for different addresses. Change the address setting of one of the two units.

When cutting the jumper (J4) be careful not to damage any of the surrounding parts.

- 1) Remove the battery cover on the remote controller and cut the address jumper (J4).
- 2) Press \uparrow TEMP, \downarrow TEMP and MODE at the same time.
- 3) Press \uparrow TEMP, select R , press MODE. (The indoor unit OPERATION lamp will blink for about 1 minute.)
- 4) Press the indoor unit ON/OFF switch while the OPERATION lamp is blinking.

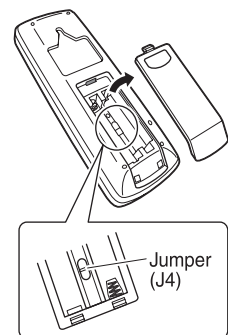

J4	ADDRESS
EXIST	1
CUT	2

• If setting could not be carried out completely while the OPERATION lamp was blinking, carry out the setting process once again from the beginning.

• After setting is complete, pressing MODE for about 5 seconds will cause the remote controller to return to the previous display.

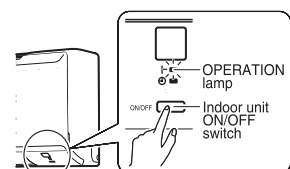

Indoor Unit

1. Installing the mounting plate

- The mounting plate should be installed on a wall which can support the weight of the indoor unit.
 - Temporarily secure the mounting plate to the wall, make sure that the plate is completely level and mark the drilling points on the wall.
 - Secure the mounting plate to the wall with screws.

Recommended mounting plate retention spots and dimensions

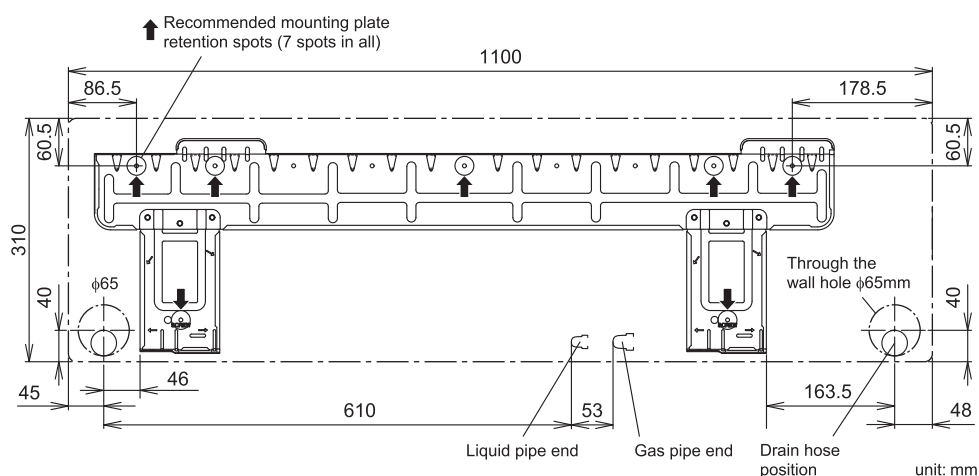

2. Drilling a wall hole and installing wall embedded pipe

⚠ WARNING

For metal frame or metal board walls, be sure to use a wall embedded pipe and wall hole cover in the feed-through hole to prevent possible heat, electrical shock, or fire.

- Be sure to caulk the gaps around the pipes with caulking material to prevent water leakage.
 - Drill a feed-through hole with a 65mm diameter through the wall at a downward angle toward the outside.
 - Insert a wall embedded pipe into the hole.
 - Insert a wall hole cover into the wall pipe.
 - After completing refrigerant piping, wiring and drain piping, caulk pipe hole gap with putty.

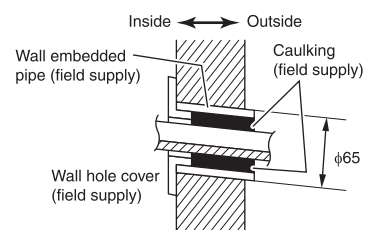

3. Installing the indoor unit

Right-Side, Right-Back or Right-Bottom Piping

- Attach the drain hose to the underside of the refrigerant pipes with adhesive vinyl tape.
 - * Caulk the gap between the pipe and the front grille with putty.
- Pass the drain hose and refrigerant pipes through the wall hole, then set the indoor unit on the (A) mounting plate hooks.
- Open the front grille, then open the service lid. (Refer to Installation Tips.)

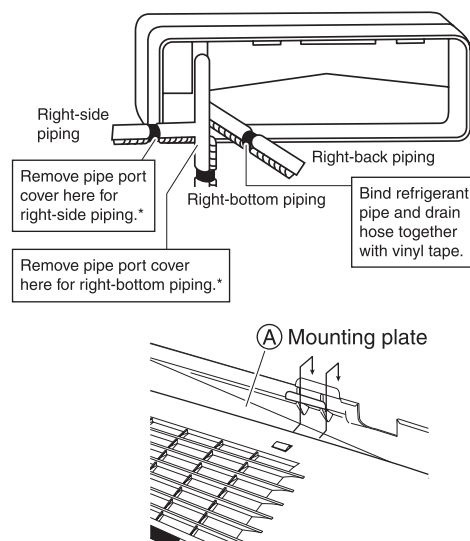

Indoor Unit

- 4) Pass the inter-unit wire from the outdoor unit through the feed-through wall hole and then through the back of the indoor unit. Pull them through the front side. Bend the ends of cable tie wires upwards for easier work in advance. (If the inter-unit wire ends are to be stripped first, bundle the wire lead ends with adhesive tape.)

- 5) Press the bottom frame of the indoor unit with both hands to set it on the (A) mounting plate hooks. Make sure the wire leads do not catch on the edge of the indoor unit.

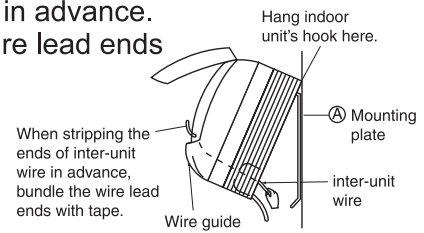

Left-Side, Left-Back, or Left Bottom Piping

- 1) Attach the drain hose to the underside of the refrigerant pipes with adhesive vinyl tape. *Caulk the gap between the pipe and the front grille with putty.

- 2) Be sure to connect the drain hose to the drain port in place of a drain plug.

- 3) Shape the refrigerant pipes.

- 4) Pass drain hose and refrigerant pipes through the wall hole, then position the indoor unit on the (A) mounting plate hooks.

- 5) Pull in the inter-unit wires.

- 6) Connect the refrigerant pipes.

- 7) Wrap the refrigerant pipes and drain hose together with insulation tape (field supply) as shown in figure, in case of setting the drain hose through the back of the indoor unit.

- 8) While exercising care so that the inter-unit wire does not catch indoor unit, press the bottom edge of the indoor unit with both hands until it is firmly caught by (A) the mounting plate hooks. Secure the indoor unit to the (A) mounting plate with the (E) indoor unit fixing screws (M4 x 12L).

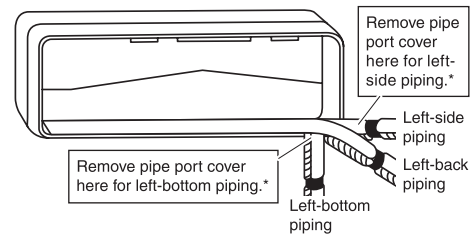

How to set drain plug.

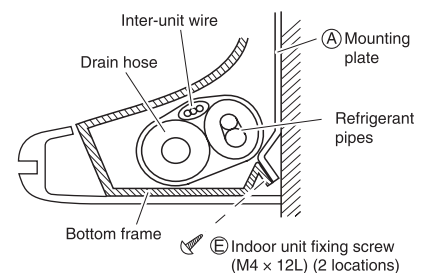
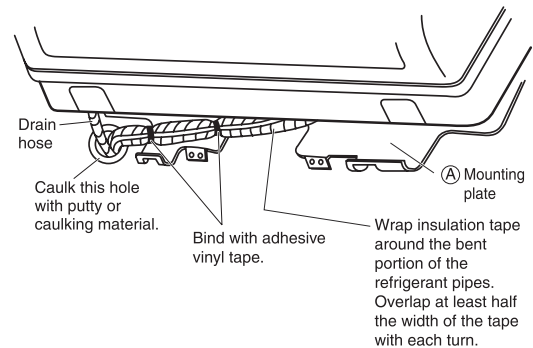
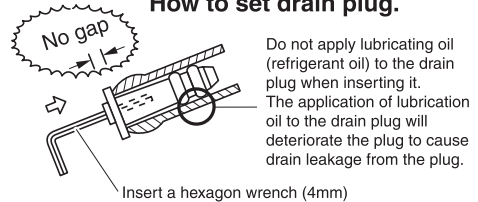

Wall Embedded Piping

Follow the instructions given under left-side, left-back, or left bottom piping.

- Insert the drain hose to this depth so it won't be pulled out of the drain pipe.

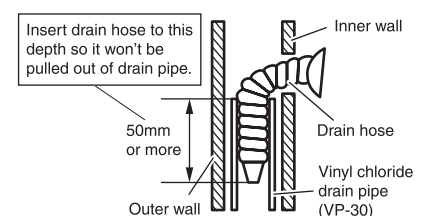

Indoor Unit

4. Wiring

⚠ WARNING

- Do not use tapped wires, extension cords, or starburst connections, as they may cause overheating, electrical shock, or fire.
- Do not use locally purchased electrical parts inside the product. (Do not branch the power for the drain pump, etc., from the terminal block.) Doing so may cause electric shock or fire.
- Do not connect the power wire to the indoor unit. Doing so may cause electric shock or fire.
- "If the supply cord is damaged, it must be replaced by the manufacturer, its service agent or similarly qualified persons in order to avoid a hazard."

- 1) Strip wire ends (15mm).
- 2) Match wire colours with terminal numbers on the indoor and outdoor unit's terminal blocks and firmly secure the wires in the corresponding terminals with the screws.
- 3) Connect the earth wire to the corresponding terminals. Attach the earth wire so that it is not connected to the fan motor connector.
- 4) Pull the wires lightly to make sure they are securely connected, then secure them with the wire retainer.
- 5) Shape the wires so that the service lid fits securely, then close service lid.

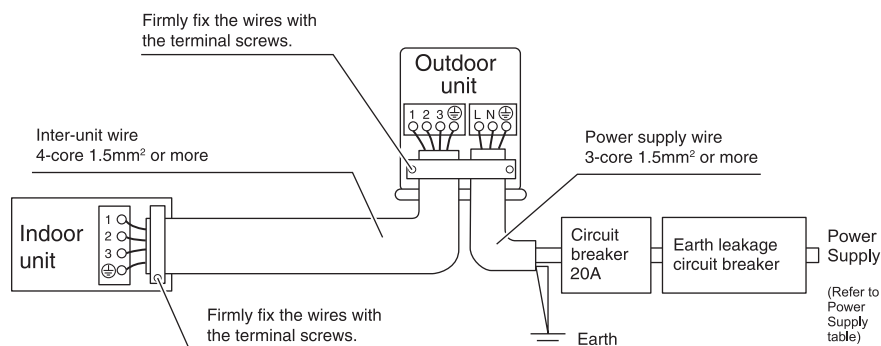
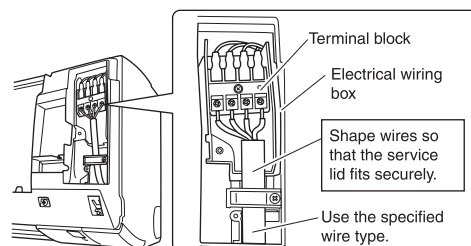

Power Supply Table

Model No.	Power Supply
FTHF18TVMTZK RHFG18TVMTZK	50/60Hz, 220-240V~

- A voltage stabilizer is not needed : 160V-265V Protection against fluctuation

5. Drain piping

- 1) Connect the drain hose, as described right.
- 2) Remove the air filters and pour some water into the drain pan to check the water flows smoothly.
- 3) When drain hose requires extension, obtain an extension hose commercially available. Be sure to thermally insulate the indoor section of the extension hose.
- 4) When connecting a rigid polyvinyl chloride pipe (nominal diameter 13mm) directly to the drain hose attached to the indoor unit as with embedded piping work, use any commercially available drain socket (nominal diameter 13mm) as a joint.

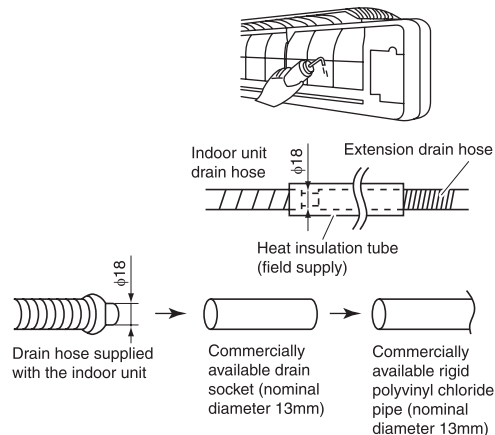
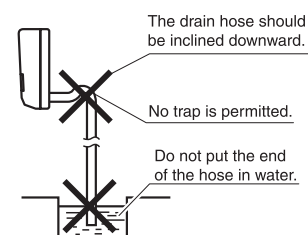

Outdoor Unit

1. Installing the outdoor unit

- When installing the outdoor unit, refer to "Precautions for selecting a Location" and the "Outdoor Unit Installation Diagram".

2. Flaring the pipe end



WARNING

Incomplete flaring may result refrigerant gas leakage.

- Cut the pipe end with a pipe cutter.
- Remove burrs with the cut surface facing downward, so that the fillings do not enter the pipe.
- Put the flare nut on the pipe.
- Flare the pipe.
- Check that the flaring has been done correctly.

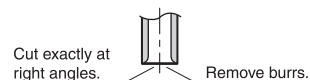

Flaring			
Set exactly at the position shown below.			
	Flare tool for R410A/R32	Conventional flare tool	
	Clutch-type	Clutch-type (Rigid-type)	Wing-nut type (Imperial-type)
A	0-0.5mm	1.0-1.5mm	1.5-2.0mm

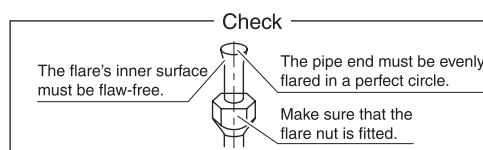

3. Refrigerant piping

- To prevent gas leakage, apply refrigeration oil to the inner surface of the flare.
- Align the centres of both flares and tighten the flare nuts 3 or 4 turns by hand. Then tighten them fully with the torque wrenches.
 - Use torque wrenches when tightening the flare nuts to prevent damage to the flare nuts and escaping gas.

	Piping size	Flare nut tightening torque	Valve cap tightening torque	Service port cap tightening torque
Gas side	O. D.12.7mm	35-43N•m (357-439kgf•cm)	25-31N•m (255-316kgf•cm)	10.8-14.7N•m (110-150kgf•cm)
Liquid side	O. D.6.4mm	15-19N•m (153-194kgf•cm)	21-25N•m (214-255kgf•cm)	

Cautions on Pipe Handling

- Protect the open end of the pipe against dust and moisture.
- All pipe bends should be as gentle as possible. Use a pipe bender for bending.

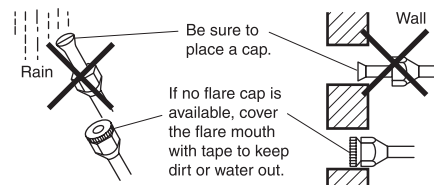

Selection of Copper and Heat Insulation materials

When using commercial copper pipes and fittings, observe the following:

- Insulation material : Polyethylene foam
Heat transfer rate : 0.41 to 0.052W/m²K (0.035 to 0.045kcal/m²h °C)
- Be sure to insulate both the gas and liquid piping and to provide insulation dimensions as below.

	Piping size	Minimum bend radius	Piping thickness	Thermal insulation size	Thermal insulation thickness
Gas side	O.D. 12.7mm	40mm or more	Thickness 0.6mm (C1220T-O)	I.D. 14-16mm	6.5mm or above (pipe length 3.5m or less)
Liquid side	O.D. 6.4mm	30mm or more		I.D. 8-10mm	10mm (pipe length over 3.5m)

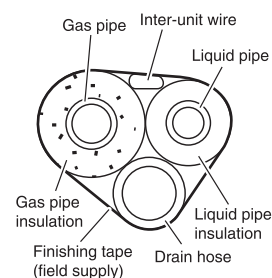

- Use separate thermal insulation pipes for gas and liquid refrigerant pipes.

Outdoor Unit

4. Purging air and checking gas leakage

⚠ WARNING

- Make sure that air or any matter other than refrigerant (R32) does not get into the refrigeration cycle.
- If refrigerant gas leaks occur, ventilate the room as soon and as much as possible.
- To prevent air pollution, a vacuum pump should be used for air purging wherever possible.

- If using additional refrigerant, purge the air from the refrigerant pipes and indoor unit using a vacuum pump, then charge additional refrigerant.
- Use a hexagonal wrench to operate the stop valve rod.
- All refrigerant pipe joints should be tightened with a torque wrench to the specified tightening torque.

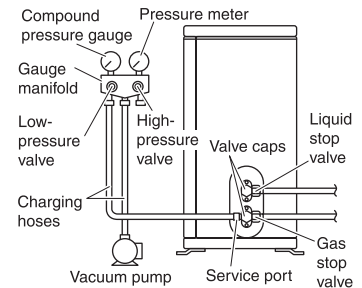

- 1) Connect projection side (on which pin is pressed) of charging hose (which comes from gauge manifold) to gas stop valve's service port.
- 2) Fully open gauge manifold's low- pressure valve (Lo) and completely close its high-pressure valve (Hi). (High-pressure valve will require no further operation.)
- 3) Begin vacuum pumping and make sure that the compound pressure gauge reads -0.1MPa (-76cmHg) *1.
- 4) Close the gauge manifold's low- pressure valve (Lo) and stop vacuum pumping. (Maintain this condition for a few minutes to make sure that the compound pressure gauge pointer does not swing back.) *2.
- 5) Remove the valve caps from the liquid stop valve and gas stop valve.
- 6) Turn the liquid stop valve's rod 90° counter-clockwise with a hexagonal wrench to open valve. Close it after 5 seconds, and check for gas leakage
Using soapy water, check for gas leakage from indoor units's flare and outdoor unit's flare and valve rods. After the check is complete, wipe all soapy water off.
- 7) Disconnect charging hose from the gas stop valve's service port, then fully open the liquid and gas stop valves. (Do not attempt to turn the valve rod further than it can go.)
- 8) Tighten the valve caps and service port caps for the liquid and gas stop valves with a torque wrench to the specified torques.

*1. Pipe length vs. vacuum pump run time

Pipe length	Up to 15m	More than 15m
Run time	At least 10 min.	At least 15 min.

*2. If the compound pressure gauge pointer swings back, the refrigerant may have water content or there may be a loose pipe joint. Check all pipe joints and retighten nuts as needed, then repeat steps 2) through 4).

5. Wiring

⚠ WARNING

Never use short cables for connecting end of conductor to each other.

- For inter-unit wiring, refer to “4. Wiring” in the section “Indoor Unit”.

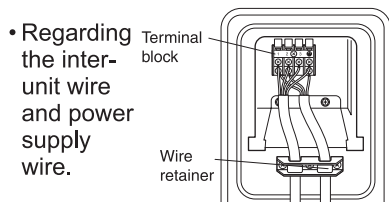

- Regarding the inter-unit wire and power supply wire.

• When connecting the inter-unit wire to the terminal block using a single core wire, be sure to curl the end of the lead. Improper work may cause heat and fire.

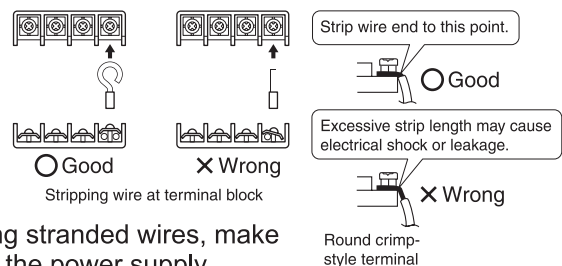

- Precautions to be taken for power supply wiring. When using stranded wires, make sure to use the round crimp-style terminal for connection to the power supply terminal block. Place the round crimp-style terminals on the wires up to the covered part and secure in place.

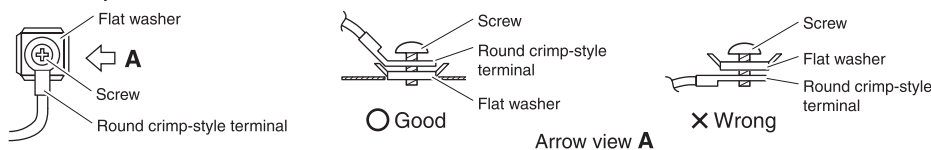

6. Drain work

- If the drain port is covered by a mounting base or floor surface, place additional foot bases of at least 30mm in height under the outdoor unit's feet.

Trial Operation and Testing

1. Trial operation and testing

Check that the inter-unit wire is correctly connected.

Trial operation should be carried out in COOL operation.

1-1 Measure the supply voltage and make sure that it is within the specified range.

1-2 Select the lowest programmable temperature.

1-3 Carry out the trial operation following the instruction in the operation manual to ensure that all functions and parts, such as the movement of the flaps, are working properly.

- To protect the air conditioner, restart operation is disabled for 3 minutes after the system has been turned off.

1-4 After trial operation is complete, set the temperature to a normal level (26°C to 28°C).

- When operating the air conditioner in COOL operation in winter, set it to the trial operation mode using the following method.
 - 1) Press "ON/OFF" Button to turn on the system.
 - 2) Press both of "TEMP" button and "MODE" button at the same time.
 - 3) Press "TEMP" button, select "7", and press "MODE" button for confirmation.
 - Trial operation will stop automatically after about 30 minutes. To stop the operation, press "ON/OFF" button.
 - Some of the functions cannot be used in trial operation mode.
- The air conditioner draws a small amount of power in its standby mode. If the system is not to be used for some time after installation, shut off the circuit breaker to eliminate unnecessary power consumption.
- If the circuit breaker trips to shut off the power to the air conditioner, the system will restore the original operation mode when the circuit breaker is turned on again.

2. Items to Check

Test Items	Symptom	Check
Indoor and outdoor units are installed securely.	Fall, vibration, noise	
No refrigerant gas leaks.	Incomplete cooling function	
Refrigerant gas and liquid pipes and indoor drain hose extension are thermally insulated.	Water leakage	
Draining lines is properly installed.	Water leakage	
System is properly earthed.	Electrical leakage	
Only specified wires are used for all wiring, and all wires are connected correctly.	No operation or burn damage	
Indoor or outdoor unit's air intake or exhaust has clear path of air.	Incomplete cooling function	
Stop valves are opened.	Incomplete cooling function	
Indoor unit properly receives remote controller commands.	No operation	

Pump Down Operation

⚠ WARNING

- **Make sure that air or any matter other than refrigerant (R32) does not get into the refrigeration cycle.**
- **When performing a pump down, turn off the compressor before detaching the refrigerant pipes.**
(if the refrigerant pipes are detached when the compressor is operating and the stop valves are open, air will be drawn in leading to abnormally high pressure in the refrigeration cycle. This may result in rupturing and bodily injury.)

In order to protect the environment, be sure to pump down when relocating or disposing of the unit.

- 1) Remove the valve cap from the liquid stop valve and gas stop valve.
- 2) Begin forced cooling operation.
- 3) After 5 to 10 minutes, close the liquid stop valve with a hexagonal wrench.
- 4) After 2 to 3 minutes, close the gas stop valve and stop forced cooling operation.
- 5) Attach the valve cap once procedures are complete.

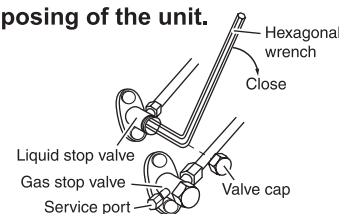

Forced cooling operation

- **Using the indoor unit ON/OFF switch**
Press and hold the indoor unit ON/OFF switch for at least 5 seconds. (The operation will start.)
 - ▶ Forced cooling operation will stop automatically after about 15 minutes.
To stop the operation, press the indoor unit ON/OFF switch.

Specification

Model Name	Cooling Only	Indoor Unit		FTHF18TVMTZK
		Outdoor Unit		RHFG18TVMTZK
Power Source Voltage				1Φ, 220-240V~
Rated Frequency				50/60Hz
Cooling (T1)	Indoor 27DB°C/19WB°C Outdoor 35DB°C/24WB°C	Rated Current	A	6.72
Indoor		Rated Power Input	kW	1.469
Outdoor		Capacity	Btu/h	18000
			kW	5.28
		EER	(Btu/h)/W	12.25
		Annual Energy Consumption	kWh/year	3966
Cooling (T3)	Indoor 29DB°C/19WB°C Outdoor 46DB°C/24WB°C	Rated Current	A	8.19
Indoor		Rated Power Input	kW	1.789
Outdoor		Capacity	Btu/h	15300
			kW	4.47
		EER	(Btu/h)/W	8.55
Heating (H1)	Indoor 20DB°C/ 15WB°C Outdoor 7DB°C/ 6WB°C	Rated Current	A	8.28
Indoor		Rated Power Input	kW	1.809
Outdoor		Capacity	kW	5.7
		COP	W/W	3.15
		EER AS PER ENG.148		3730
Weight - Net (Gross)		Indoor Unit	kg	12(17)
		Outdoor Unit	kg	36(41)
Refrigerant		R32	kg	1.03
Country of Origin		Indoor Unit	India	
		Outdoor Unit	India	

Note: 1) The Serial number is recorded on the model name plate.
2) This product is not designed for repacking.

- In the event that there is any conflict in the interpretation of this manual and any translation of the same in any language, the English version of this manual shall prevail.
- The manufacturer reserves the right to revise any of the specification and design contain herein at any time without prior notification.

DAIKIN MIDDLE EAST & AFRICA FZE

P.O. Box 18674, Jebel Ali Free Zone, Dubai, UAE, Tel: +971 (O) 4 815 9300, Fax: +971 (O) 4 815 9311
Email: info@daikinmea.com Web: www.daikinmea.com

- في حالة وجود تعارض في تفسير هذا الدليل وأي ترجمة خاصة به في أي لغة، فيجب أن تسود النسخة الإنجليزية لهذا الدليل.
- تحتفظ الشركة المصنعة بالحق في مراجعة أي من المواصفات والتصميم المتضمن في هذه الوثيقة في أي وقت دون إشعار مسبق.

دايكن الشرق الأوسط وأفريقيا

ص. ب. 18674، المنطقة الحرة في جبل علي، دبي - الإمارات العربية المتحدة. هاتف: +971 (0) 4 815 9300 | فاكس: +971 (0) 4 815 9311

 CUSTOMER CARE E-mail: info@daikinmea.com
800-DAIKIN Web: www.daikinmea.com

     Daikin Middle East and Africa

المواصفات

اسم الطراز	التبريد فقط	الوحدة الداخلية	الوحدة الخارجية	
FTHF18TVMTZK				
RHFG18TVMTZK				
فولطية مصدر الطاقة / الإمداد بالطاقة		1Φ, 220-240V~		
التردد المصنف		50/60Hz		
التبريد (T1)	التيار المصنف	A	6.72	
		KW	1.469	
		Btu/h	18,000	
	مدخل الطاقة المصنف	السعة	35DB°C/ 19WB°C	الوحدة الداخلية
		Kw	5.28	الوحدة الخارجية
		Btu/h/w	12.25	السعة
مدخل الكفاءة في استهلاك الطاقة	Kwh/year	3966	استهلاك الطاقة السنوي	
التبريد (T3)	التيار المصنف	A	8.19	
		Kw	1.789	
		Btu/h	15,300	
	مدخل الطاقة المصنف	السعة	29DB°C/ 19WB°C	الوحدة الداخلية
		Kw	4.47	الوحدة الخارجية
		Btu/h/w	8.55	السعة
مدخل الكفاءة في استهلاك الطاقة				
تدفئة (H1)	التيار المصنف	A	8.28	
		Kw	1.809	
		Kw	5.7	
	مدخل الطاقة المصنف	السعة	20DB°C/ 15WB°C	الوحدة الداخلية
		معامل الأداء	7DB°C/ 6WB°C	الوحدة الخارجية
		نسبة كفاءة الطاقة لكل محرّك 148	3730	
الوزن - الصافي (الإجمالي)		الوحدة الداخلية	12(17)	
		الوحدة الخارجية	36(41)	
المبرد / غاز التبريد	R32		1.03	
بلد المنشأ		الوحدة الداخلية	الهند	
		الوحدة الخارجية	الهند	

ملاحظة: (1) تم تسجيل الرقم المسلسل على لوحة اسم الطراز.
(2) لم يتم تصميم هذا المنتج لإعادة التعبئة.

التشغيل التجريبي والاختبار

1. التشغيل التجريبي والاختبار

- تأكد من توصيل السلك الداخلي للوحدة بشكل صحيح.
- يجب إجراء التشغيل التجريبي من خلال التشغيل البارد.
- 1-1 قم بقياس فولتية الإمداد وتأكد من أنها ضمن النطاق المحدد.
- 2-1 اختر أدنى درجة حرارة قابلة للبرمجة.
- 3-1 قم بتنفيذ التشغيل التجريبي باتباع التعليمات الموجودة في دليل التركيب للتأكد من أن جميع الوظائف والأجزاء، مثل حركة اللوحات، تعمل بشكل صحيح.
- لحماية مكيف الهواء، يتم تعطيل خاصية إعادة التشغيل لمدة 3 دقائق بعد إيقاف تشغيل النظام.
- 4-1 بعد اكتمال التشغيل التجريبي، قم بضبط درجة الحرارة إلى المستوى الطبيعي (26 درجة مئوية إلى 28 درجة مئوية).
- عند تشغيل مكيف الهواء من خلال التشغيل البارد في الشتاء، اضبطه على وضع التشغيل التجريبي باستخدام الطريقة التالية.
- (1) اضغط على زر "ON / OFF" لتشغيل النظام.
- (2) اضغط على كل من زر "TEMP" وزر "MODE" في نفس الوقت.
- (3) اضغط على زر "TEMP"، ثم حدد "7"، واضغط على زر "MODE" للتأكيد.
- سوف يتوقف التشغيل التجريبي تلقائيًا بعد حوالي 30 دقيقة. وإيقاف التشغيل، قم بالضغط على زر "ON / OFF".
- لا يمكن استخدام بعض الوظائف في وضع التشغيل التجريبي.
- يقوم مكيف الهواء باستخدام كمية صغيرة من الطاقة في وضع الاستعداد. وإذا لم يتم استخدام النظام لبعض الوقت بعد التركيب، فقم بإيقاف تشغيل قاطع الدائرة لإزالة استهلاك الطاقة غير الضروري.
- في حالة أشواط قاطع الدائرة لإيقاف تشغيل الطاقة لمكيف الهواء، فسوف يعود النظام إلى وضع التشغيل الأصلي عند تشغيل قاطع الدائرة مرة أخرى.

2. العناصر المقرر فحصها واختبارها

بنود وعناصر الاختبار	الأعراض	الفحص
تم تثبيت وحدات داخلية وخارجية بشكل آمن ومحكم.	السقوط والاهتزاز والضوضاء	
لا تسريبات لغاز المبرد.	وظيفة التبريد غير مكتملة	
أنابيب غازات المبرد والسوائل وصلات خرطوم الصرف الداخلي معزولة حراريًا.	تسرب مياه	
أنابيب وخطوط تصريف مثبتة بشكل صحيح.	تسرب مياه	
النظام مؤرض بشكل صحيح.	تسرب كهربائي	
يتم استخدام الأسلاك المحددة فقط لجميع الأسلاك، ويتم توصيل جميع الأسلاك بشكل صحيح.	لا يحدث تشغيل أو تلف أو حروق	
تدقق الهواء للوحدة الداخلية أو الخارجية أو تدقق العادم له مسار هواء خالٍ وفارغ.	وظيفة التبريد غير مكتملة	
يتم فتح صمامات الإيقاف.	وظيفة التبريد غير مكتملة	
تتلقى الوحدة الداخلية بشكل صحيح أوامر من وحدة التحكم عن بعد.	لا يوجد تشغيل	

تشغيل المضخة السفلية

تحذيرات ⚠

- تأكد من أن الهواء أو أي مادة أخرى غير غاز التبريد (R32) لا تدخل في دورة التبريد.
- عند تنفيذ الضخ السفلي، فقط بإيقاف تشغيل الضاغط قبل فك أنابيب المبرد.
- (إذا تم فصل أنابيب المبرد عند تشغيل الضاغط وفتح صمامات الإيقاف، فسوف يتم سحب الهواء مما يؤدي إلى توليد ضغط مرتفع بشكل غير طبيعي في دورة التبريد. وقد يؤدي ذلك إلى تمزق وإصابة جسدية).

من أجل حماية البيئة، تأكد من الضخ السفلي عند نقل الوحدة أو التخلص منها.

- 1) قم بإزالة غطاء الصمام من صمام إيقاف السائل وصمام إيقاف الغاز.
- 2) قم ببداية عملية التبريد القسري.
- 3) بعد 5 إلى 10 دقائق، أغلق صمام إيقاف السائل بمفتاح عزم سداسي.
- 4) بعد 2 إلى 3 دقائق، أغلق صمام إيقاف الغاز وأوقف عملية التبريد القسري.
- 5) قم بتوصيل غطاء الصمام بمجرد اكتمال الإجراءات.

عمية التبريد القسري

- استخدام مفتاح الوحدة الداخلية ON / OFF
- اضغط مع الاستمرار على مفتاح ON / OFF للوحدة الداخلية لمدة 5 ثوانٍ على الأقل. (ستبدأ العملية).
- ◀ تتوقف عملية التبريد القسري تلقائيًا بعد حوالي 15 دقيقة.
- لإيقاف العملية، اضغط على مفتاح ON / OFF للوحدة الداخلية.

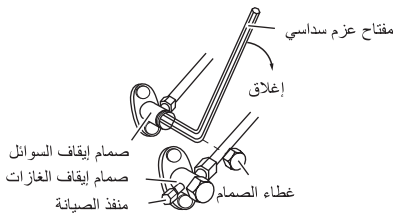

الوحدة الداخلية

4. تنقية الهواء وفحص تسرب الغاز

⚠ تحذيرات

- تأكد من أن الهواء أو أي مادة أخرى غير غاز التبريد (R32) لا تدخل في دورة التبريد.
- في حالة حدوث تسرب لغاز المبرد، فقم بتهوية الغرفة في أقرب وقت ممكن.
- لمنع تلوث الهواء، فيجب استخدام مضخة تفريغ لتطهير وتنقية الهواء حيثما أمكن ذلك.

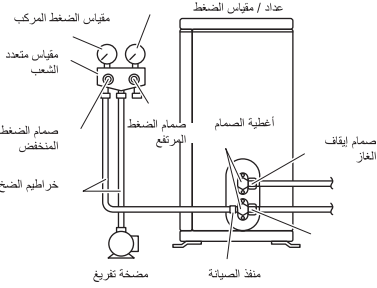

في حالة استخدام مبرد إضافي، فقم بإزالة الهواء من أنابيب المبرد والوحدة الداخلية باستخدام مضخة التفريغ ثم قم بضخ مبرد إضافي.

استخدم مفتاح عزم دوران سداسي لتشغيل قضيب صمام الإيقاف.

يجب إحكام ربط وصلات أنابيب المبرد باستخدام مفتاح عزم الدوران للحصول على عزم الدوران والربط المحدد.

(1) اربط جانب الضخ (الذي يتم الضغط عليه بواسطة دبوس) لخرطوم الضخ (الذي يأتي من المقياس متعدد الشعب) إلى منفذ صيانة صمام إيقاف الغاز.

(2) افتح صمام الضغط المنخفض للمقياس متعدد الشعب وقم بإغلاق صمام الضغط المرتفع بالكامل. (لا يتطلب صمام الضغط العالي أي عملية أخرى).

(3) ابدأ الضخ والتفريغ وتأكد من أن قراءة مقياس الضغط المركب -0.1 ميغا باسكال (-76 سم زئبق) *1.

(4) أغلق صمام الضغط المنخفض للمقياس متعدد الشعب وأوقف الضخ والتفريغ. (احتفظ بهذا الوضع لبضع دقائق للتأكد من أن مؤشر قياس الضغط المركب لا يتأرجح مرة أخرى) *2.

(5) قم بإزالة أغطية الصمام من صمام إيقاف السائل وصمام إيقاف الغاز.

(6) قم بإدارة قضيب صمام إيقاف السائل 90 درجة عكس عقارب الساعة باستخدام مفتاح عزم سداسي لفتح الصمام. ثم أغلقه بعد 5 ثوانٍ، وتحقق من تسرب الغاز. باستخدام الماء والصابون، قم بالتحقق من تسرب الغاز من توسعة الوحدة الداخلية وتوسعة الوحدة الخارجية وقضبان الصمام.

بعد اكتمال الفحص، امسح كل الأجزاء بالماء والصابون.

(7) افصل خرطوم الضخ عن منفذ الصيانة لصمام إيقاف الغاز، ثم افتح صمامات إيقاف الغاز والسائل بالكامل. (لا تحاول تشغيل قضيب الصمام أكثر مما ينبغي).

(8) قم بربط أغطية الصمامات وأغطية منافذ الصيانة الخاصة بصمامات إيقاف الغاز والسائل باستخدام مفتاح عزم الدوران للحصول على عزم الربط والدوران المحدد.

*1. طول الأنابيب مقابل وقت تشغيل مضخة التفريغ

طول الأنابيب	حتى 15 م	أكبر من 15 م
وقت التشغيل	على الأقل 10 دقائق	على الأقل 15 دقيقة

2. إذا تأرجح مؤشر قياس الضغط المركب للخلف، فقد يكون المبرد محتويًا على ماء أو قد يكون هناك وصلة أنبوبية غير مربوطة. لذا؛ تحقق من جميع وصلات الأنابيب والمواسير والصامولات حسب الحاجة، ثم كرر الخطوات من 2 إلى 4.

5. تحذير

⚠ تحذيرات

لا تستخدم أبداً كابلات قصيرة لتوصيل طرف موصل ببعضها البعض.

• بالنسبة للأسلاك الداخلية للوحدة، يرجى الرجوع إلى "4. الأسلاك" في القسم "الوحدة الداخلية".

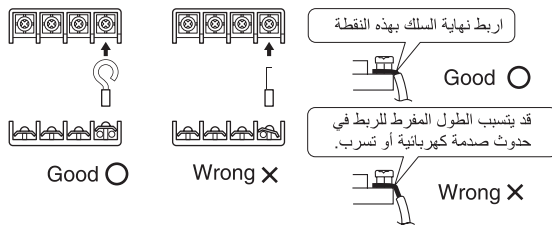

• عند توصيل السلك الداخلي للوحدة بالكتلة الطرفية باستخدام سلك فردي، تأكد من لف نهاية / طرف السلك. فقد يؤدي العمل غير الملائم إلى توليد حرارة ونشوب حريق.

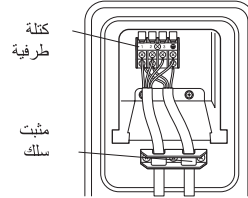

• يجب مراعاة الاحتياطات وأخذها في الاعتبار بخصوص أسلاك مصدر الإمداد بالطاقة. عند استخدام أسلاك ملتوية، تأكد من استخدام كتلة طرفية دائرية من نوع مجعد أو ملفوف للتوصيل بالكتلة الطرفية لمصدر الإمداد بالطاقة. ضع الوحدات الطرفية المموجة على الأسلاك حتى الجزء المغطى وأحكام ربطها.

وحدة طرفية مموجة دائرية

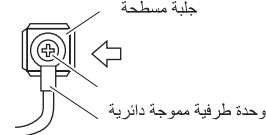
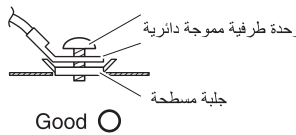
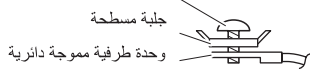

6. أعمال التصريف

- إذا كان منفذ التصريف مغطى بواسطة قاعدة تركيب أو سطح الأرضية، فقم بوضع قواعد قدم إضافية بار ترفع 30 مم على الأقل تحت قدم الوحدة الخارجية.

الوحدة الداخلية

1. تركيب الوحدة الخارجية

- عند تركيب الوحدة الخارجية، يرجى الرجوع إلى "احتياطات تحديد الموقع" و "المخطط التوضيحي لتركيب الوحدة الخارجية".

2. توسيع طرف الأنبوب

تحذيرات ⚠

قد يؤدي التوسيع غير الكامل إلى تسرب غاز المبرد

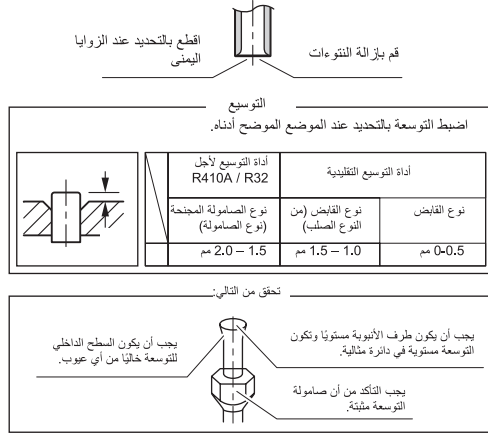

- 1) اقطع طرف الأنبوب بقاطع الأنابيب.
- 2) قم بإزالة النتوءات من سطح القطع باتجاه الأسفل، بحيث لا تدخل الحشوات في الأنبوب.
- 3) ضع صامولة التوسعة في الأنبوب.
- 4) قم بتوسيع الأنبوب.
- 5) تأكد من أن عملية التوسعة قد تمت بشكل صحيح.

3. أنابيب المبرد

- 1) لمنع تسرب الغاز، قم باستخدام زيت التبريد على السطح الداخلي للتوسعة.
 - 2) قم بمحاذاة مراكز مناطق التوسعة وقم بإحكام ربط الصامولات 3 أو 4 دورات بواسطة اليد. ثم أحكم الربط بشكل كامل باستخدام مفاتيح عزم الدوران.
- استخدم مفاتيح عزم الدوران عند ربط صامولات التوسعة لمنع حدوث تلف لصامولات التوسعة وتسرب

حجم الأنابيب	مفتاح ربط صامولة التوسعة	مفتاح ربط غطاء الصمام	مفتاح ربط غطاء فتحة الصيانة
جانب الغاز 12.7 مم	31-25 نانو متر (316 - 255 كجم / سم)	43-35 نانو متر (439-357 كجم/سم)	14.7 - 10.8 نانو متر (150-110 كجم/سم)
جانب السائل 6.4 مم	19-15 نانو متر (194 - 153 كجم / سم)	25-21 نانو متر (255-214 كجم/سم)	

تحذيرات حول التعامل مع الأنابيب

- 1) قم بحماية النهاية المفتوحة للأنبوب ضد الغبار والرطوبة.
- 2) يجب أن تكون جميع انحناءات الأنابيب ملائمة وصحيحة قدر الإمكان. استخدام أداة ثني الأنابيب للقيام بالثني.

اختيار النحاس ومواد العزل الحراري

عند استخدام الأنابيب والتجهيزات النحاسية التجارية، يجب مراعاة ما يلي:

- 1) المواد العازلة: رغوة البولي إيثيلين
- 2) معدل نقل الحرارة: 0.41 إلى 0.052 واط / م² ك (0.035 إلى 0.045 سعر حراري / م² ساعة - درجة مئوية)
- 2) تأكد من عزل كل من أنابيب الغاز والسائل وتوفير أبعاد العزل كما هو موضح أدناه.

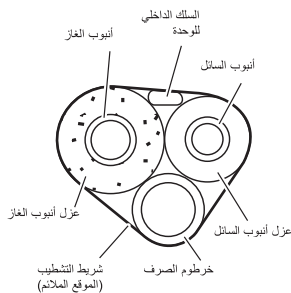

حجم العزل الحراري	سمك العزل الحراري	سمك الأنابيب	الحد الأدنى لنصف قطر الثني	حجم الأنابيب
جانب الغاز 12.7 مم	I.D. 16-14 مم	السمك 0.6 مم (C1220T-O)	40 مم أو أكبر	
جانب السائل 6.4 مم	I.D. 10-8 مم		30 مم أو أكبر	

- استخدم أنابيب عزل حراري منفصلة لأنابيب المبرد السائل والغاز.

الوحدة الداخلية

4. الأسلاك

تحذيرات ⚠️

- تجنب استخدام الأسلاك المربوطة أو وصلات الكابلات والأسلاك أو التوصيلات الملتفة، إذ قد تتسبب في حدوث حرارة زائدة أو صدمة كهربائية أو نشوب حريق.
- لا تستخدم الأجزاء الكهربائية المشتراة محلياً داخل المنتج. (لا تقوم بإنشاء فرع لتوصيلات الطاقة لمضخة التصريف، وما إلى ذلك، من الكتلة الطرفية). فقد يؤدي القيام بذلك إلى حدوث صدمة كهربائية أو نشوب حريق.
- لا تقم بتوصيل سلك الطاقة بالوحدة الداخلية. فقد يؤدي القيام بذلك إلى حدوث صدمة كهربائية أو نشوب حريق.
- " في حالة تلف سلك أو كابل الإمداد بالطاقة، فيجب أن يتم استبداله من قبل الشركة المصنعة أو وكيل الصيانة أو أشخاص ذوي تاهيل مشابه من أجل تجنب التعرض للمخاطر."

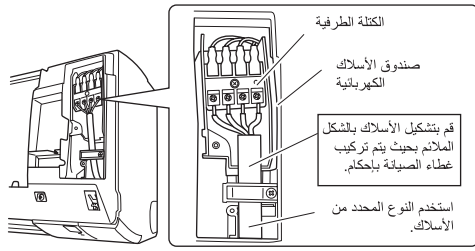

- (1) اربط أطراف السلك (15 مم).
- (2) قم بمطابقة ألوان الأسلاك مع الأرقام الطرفية على الكتل الطرفية للوحدة الداخلية والخارجية وقم بتثبيت الأسلاك في الكتل الطرفية المقابلة بالمسامير.
- (3) قم بتوصيل السلك الأرضي بالكتل الطرفية المقابلة. ثم قم بتوصيل السلك الأرضي بحيث لا يكون موصلاً بموصل محرك المروحة.
- (4) اسحب الأسلاك بعناية للتأكد من أنها متصلة بشكل آمن، ثم قم بتأمينها وربطها بإحكام باستخدام شدادات السلك.
- (5) قم بتشكيل الأسلاك بالشكل الملائم بحيث يتم تركيب غطاء الصيانة بإحكام، ثم أغلق غطاء الصيانة.

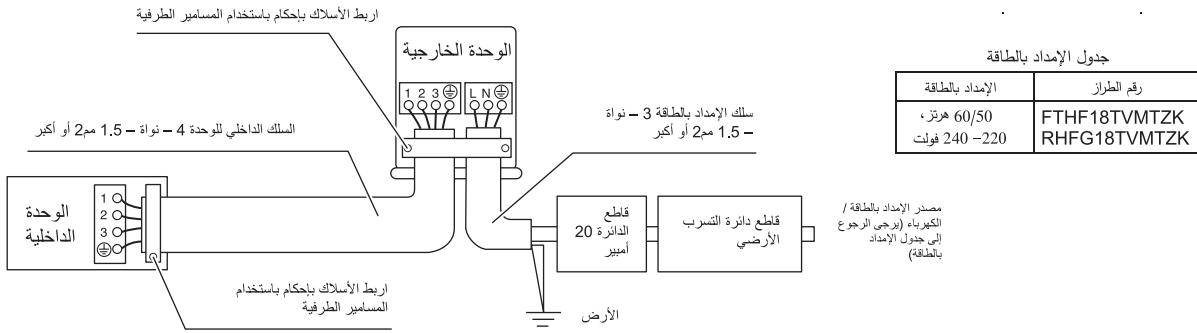

• يجب استخدام مثبت الفولطية / الجهد الكهربائي: 160 - 265 فولت للحماية من التقلب والتغير

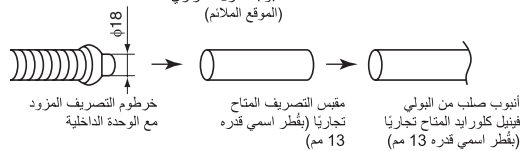
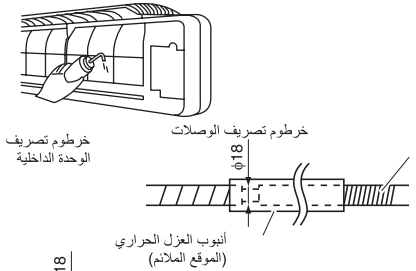
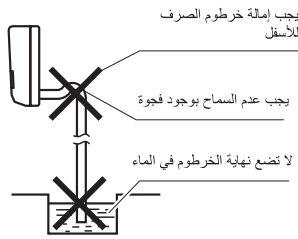

5. تصريف الأنابيب

- (1) قم بتوصيل خرطوم الصرف، كما هو موضح بالشكل الصحيح.
- (2) قم بإزالة مرشحات الهواء وصب بعض الماء في وعاء التصريف للتحقق من تدفق المياه بسلاسة.
- (3) عندما يتطلب خرطوم الصرف تمديدات ووصلات، استخدم وصلة الخرطوم المتاحة تجارياً. كما تأكد من عزل القسم الداخلي لوصلة الخرطوم حرارياً.
- (4) عند توصيل الأنابيب الصلب من البولي فينيل كلوريد (القطر الاسمي 13 مم) مباشرة بخرطوم الصرف المرفق بالوحدة الداخلية كما هو الحال مع أعمال الأنابيب المضمنة، استخدم أي مقبس صرف متاح تجارياً (القطر الاسمي 13 مم) كوصلة.

الوحدة الداخلية

- (4) قم بتمرير السلك الداخلي للوحدة من الوحدة الخارجية من خلال فتحة الجدار الخاصة بالتغذية ثم من خلال الجزء الخلفي من الوحدة الداخلية. ثم اسحبها من خلال الجانب الأمامي. وقم بتفكيك أطراف نهايات الأسلاك والكابلات ناحية الأعلى لتسهيل العمل مقدماً.
- (إذا تم ربط أطراف السلك الداخلي للوحدة أولاً، فقم بتجميع أطراف ونهايات السلك معاً باستخدام شريط لاصق.)
- (5) اضغط على الإطار السفلي للوحدة الداخلية بكلتا يديك لوضعها على خطاطيف لوحة التثبيت (أ). ثم تأكد من أن الأسلاك لا تلامس حافة الوحدة الداخلية.

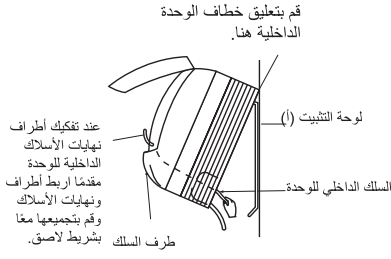

أنابيب على الجانب الأيسر أو الأيسر الخلفي أو الأيسر السفلي

- (1) قم بتوصيل خرطوم الصرف بالجزء السفلي من أنابيب المبرد باستخدام شريط لاصق من الفينيل.
- * قم بسد الفجوات بين الأنابيب والشبكة الأمامية باستخدام المعجون.
- (2) تأكد من توصيل خرطوم الصرف بمنفذ التصريف بدلاً من سداة التصريف / التفريغ.
- (3) قم بتشكيل أنابيب المبرد.
- (4) قم بتمرير خرطوم الصرف وأنابيب المبرد من خلال ثقب الجدار، ثم ضع الوحدة الداخلية على خطافات لوحة التثبيت.

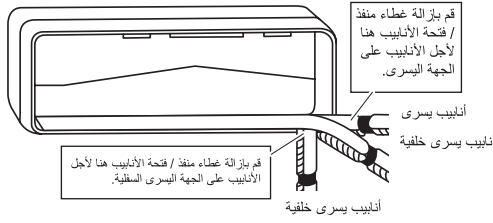

كيفية ضبط ووضع سداة الصرف

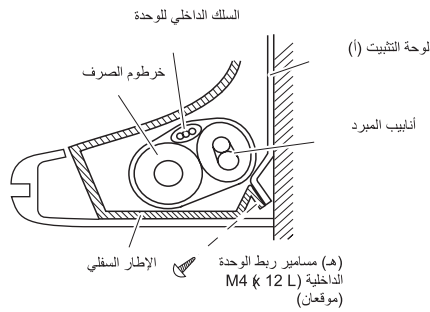
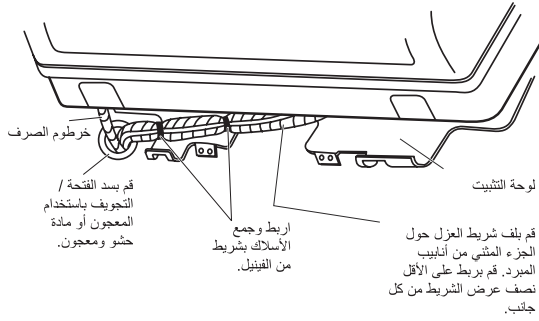

- (5) اسحب الأسلاك الداخلية للوحدة.
- (6) قم بتوصيل أنابيب المبرد.
- (7) قم بلف أنابيب التبريد وخرطوم الصرف مع شريط العزل (الموقع الملائم) كما هو موضح في الشكل، في حالة وضع خرطوم الصرف من خلال الجزء الخلفي من الوحدة الداخلية.
- (8) أثناء ممارسة العناية بحيث لا يلامس السلك الداخلي للوحدة الداخلية، اضغط على الحافة السفلية للوحدة الداخلية بكلتا يديك حتى يتم إمساكها بقوة بواسطة خطافات / خطاطيف لوحة التثبيت. ثم قم بإحكام ربط الوحدة الداخلية بلوحة التثبيت (أ) بواسطة مسامير التثبيت (هـ) للوحدة الداخلية (M4 x 12L).

الأنابيب المدمجة في الجدار

اتبع التعليمات الواردة أسفل الأنابيب على الجانب الأيسر أو الجانب الأيسر الخلفي أو الجانب الأيسر السفلي.

- أدخل خرطوم التصريف إلى هذا العمق بحيث لا يتم سحبه من أنبوب الصرف.

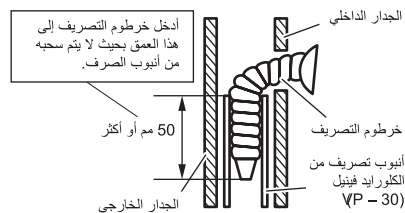

تعليمات التركيب

عندما تكون هناك مساحة عمل غير كافية لأن الوحدة قريبة من السقف

(1) ادفع للأعلى.

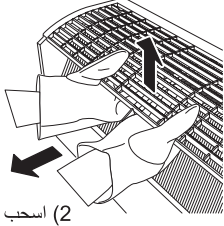

(2) اسحب نحوك.

ضع كلتا يديك تحت منتصف الشبكة الأمامية، وأثناء الدفع، اسحبها نحوك.

• طريقة التركيب

- (1) قم بتركيب الشبكة الأمامية وارتبط الخطاطيف العليا بإحكام (3 مواقع).
- (2) قم بتركيب 3 براغي للشبكة الأمامية.
- (3) قم بتثبيت مرشحات الهواء ثم قم بتركيب اللوحة الأمامية.

■ فتح غطاء الصيانة.

غطاء الصيانة قابل للإزالة.

• طريقة الفتح

- (1) قم بإزالة المسمار غطاء الصيانة.
- (2) اسحب غطاء الصيانة لأسفل في اتجاه السهم.
- (3) اسحب للأسفل.

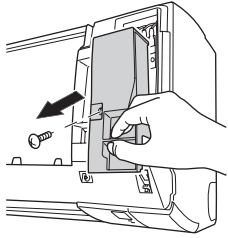

■ كيف ضبط عناوين مختلفة.

عند تركيب وحدتين داخليتين في غرفة واحدة، يمكن ضبط وحدتي التحكم عن بعد اللاسلكيتين على عناوين مختلفة. قم بتغيير إعداد العنوان لإحدى الوحدتين.

عند قطع وصلة العبور (J4) يجب الحرص على عدم إتلاف أي من الأجزاء المحيطة.



- (1) قم بإزالة غطاء البطارية في وحدة التحكم عن بعد واقطع وصلة العنوان (J4).

(2) اضغط على TEMP و MODE في نفس الوقت.

(3) اضغط على TEMP، وحدد P، واضغط على MODE.

(سوف يومض مصباح تشغيل الوحدة الداخلية لمدة دقيقة تقريبًا.)

(4) اضغط على مفتاح ON / OFF الخاص بالوحدة الداخلية بينما يومض مصباح التشغيل

العنوان	J(4)
1	موجود
2	قطع

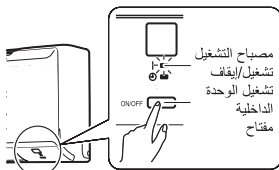

- إذا لم تتمكن من تنفيذ الإعداد بشكل كامل بينما كان مصباح التشغيل يومض، قم بتنفيذ عملية الإعداد مرة أخرى من البداية.
- بعد الانتهاء من الإعداد، فسوف يتسبب الضغط على MODE لنحو 5 ثوانٍ في رجوع وحدة التحكم عن بعد الشاشة السابقة.

■ تركيب وإزالة الوحدة الداخلية

⚠ تنبيه

لا تُمسك القطع الأوسط من الجزء السفلي من الشبكة الأمامية عند حمل الوحدة الداخلية.

• طريقة التركيب:

ارتبط الخطاطيف في الإطار السفلي بلوحة التثبيت (أ). إذا كانت الخطاطيف صعبة الربط، فقم بإزالة الشبكة الأمامية.

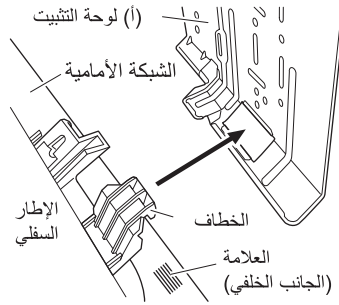

• طريقة الإزالة:

ادفع المنطقة المحددة للأعلى (في الجزء السفلي من الشبكة الأمامية) لتحرير الخطاطيف. وفي حال كانت الخطاطيف صعبة التحرير، فقم بإزالة الشبكة الأمامية.

■ إزالة وتركيب اللوحة الأمامية:

• طريقة الإزالة:

قم بامسك اللوحة الأمامية من خلال الأطراف البارزة في الوحدة الأساسية وفتح اللوحة. قم بتحرك وانزلق اللوحة الأمامية بشكل جانبي لفك عمود اللوحة الأمامية.

ثم اسحب اللوحة الأمامية تجاهك لإزالتها.

يمكنك أيضًا إزالة اللوحة الأمامية من خلال الضغط عليها وفتحها حتى يتم فصل وتفكيك عمود اللوحة الأمامية.

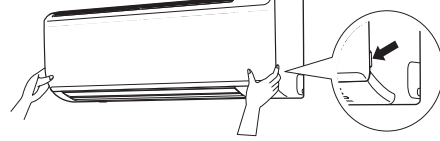

• طريقة التركيب:

قم بمحاذاة عمود اللوحة الأمامية مع الأخاديد البارزة، ثم ادفع بالكامل وأغلقها ببطء. ادفع المنتصف السطح السفلي في اللوحة بإحكام.

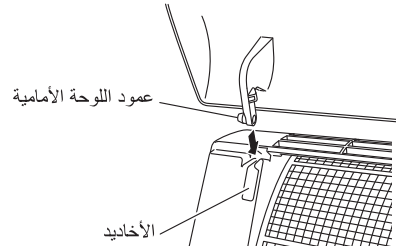

■ إزالة وتركيب الشبكة الأمامية.

• طريقة الإزالة

- (1) قم بإزالة اللوحة الأمامية ومرشحات الهواء.
- (2) قم بإزالة الرفرف (الشفرة الأفقية).
- (3) قم بفك المسامير الثلاثة من الشبكة الأمامية.
- (4) أمام العلامة - من الشبكة الأمامية، هناك 3 خطاطيف عليا، قم بسحب الشبكة الأمامية نحوك بيد واحدة، ثم اسحب الخطاطيف

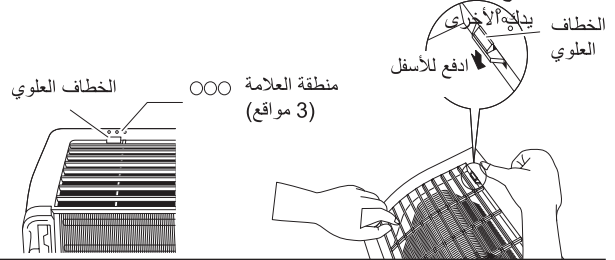

ملاحظة: قم بإزالة غشاء البوليثين من اللوحة الأمامية عندما يتسنى لك ذلك.

مُخطَط تركيب الوحدة الداخلية/الخارجية

(ب) مسامير / براغي تركيب
لوحة التثبيت (7)
قطع

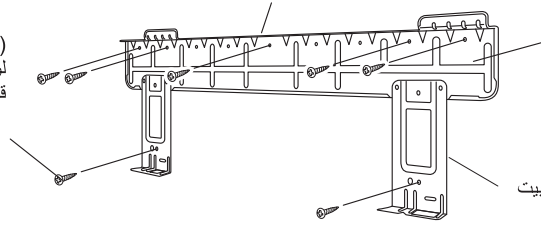

يجب تركيب لوحة التثبيت (أ) على
الجدار الذي يمكن أن يدعم وزن الوحدة
الداخلية.

(أ) لوحة التثبيت

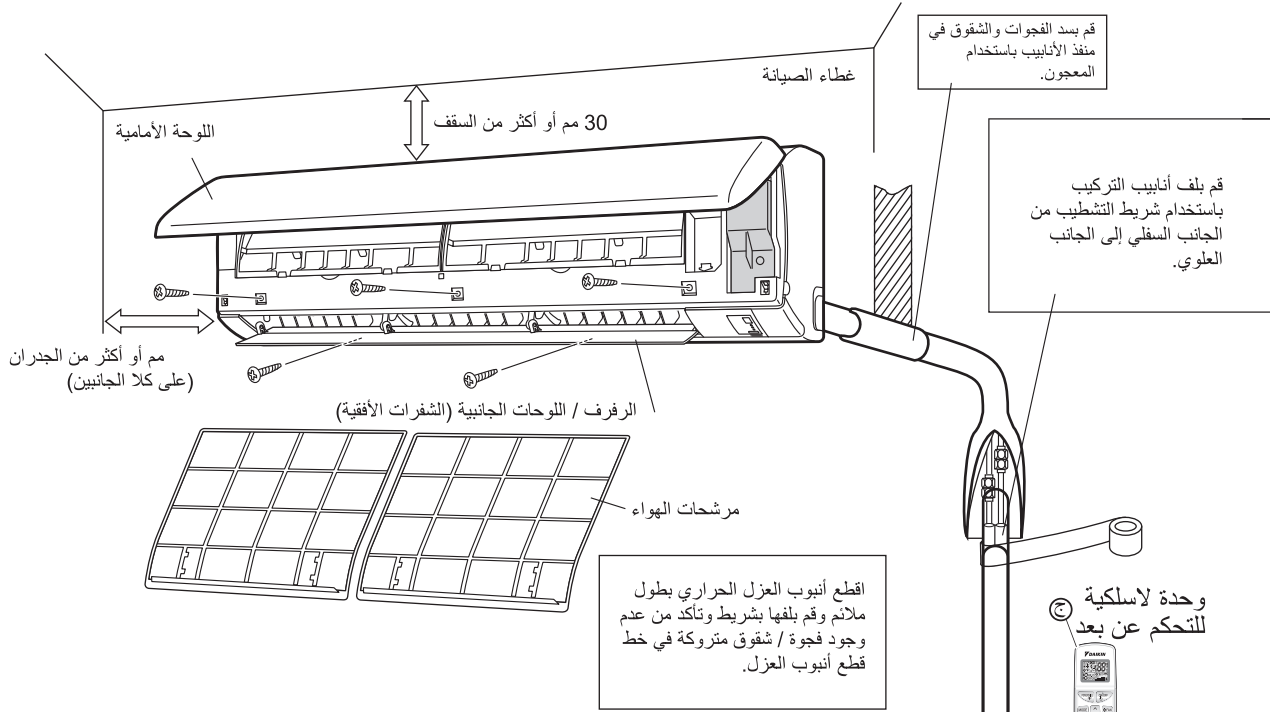

الطرز	الطرز
الحد الأقصى لطول الأنابيب المسموح به	20 م
الحد الأدنى لطول الأنابيب المسموح به	3 م
الحد الأقصى لارتفاع الأنابيب المسموح به	10 م
المبرد الإضافي المطلوب لأنبوب المبرد الذي يتجاوز طوله	20 جم / م 10 م
أنبوب الغاز	12.7 مم
أنبوب السائل	6.4 مم

* تأكد من إضافة الكمية الملائمة من المبرد الإضافي. وإن
التخلف عن القيام بذلك قد يؤدي إلى خفض الأداء.
** أقصر طول للأنابيب الموصى به هو 3 م، من أجل تجنب
حدوث إزعاج وضوضاء من الوحدة الخارجية والاهتزازات.
(قد تحدث ضوضاء ميكانيكية واهتزازات حسب كيفية تركيب
الوحدة وتثبيتها والبيئة التي يتم استخدامها فيها.)

في المواقع ذات الصرف الضعيف، استخدم قواعد
التجميع للوحدة الخارجية. واضبط ارتفاع القدم حتى
تصبح الوحدة في وضع مستوي. وإلا؛ فقد يحدث
تسريب أو تجمع للمياه.

(مراكز فتحات براغي القدم)

(من الوجه الجانبي للوحدة)

الوحدة: مم

اسمح بوجود مساحة
عمل 300 مم أسفل سطح
السقف.

اسمح بوجود حيز
للأنابيب والصيانة
الكهربائية.

وحدة لاسلكية
للتحكم عن بعد

حامل جهاز
التحكم
عن بعد
برغتي تثبيت حامل جهاز
التحكم عن بعد
M3x20L

غطاء صمام الإيقاف

في حالة وجود خطر سقوط الوحدة،
استخدم براغي / مسامير القدم أو
الأسلاك.

قد يختلف مظهر الوحدة الداخلية / الخارجية بين الطرازات المختلفة

الملحقات

① ~ ①

1	تركيب اللوحة	أ
7	تثبيت مسمار ملولب / برغي تركيب اللوحة M4 x 25L	ب
1	وحدة لاسلكية للتحكم عن بعد	ج
2	بطارية جافة (AAA)	د
2	برغي تثبيت الوحدة الداخلية M4 x 12L	هـ
2	دليل التشغيل والتركيب (الإنجليزية والعربية) - 1 لكل منهما	و
1	ثريين ساكٹ	ز
1	حامل جهاز التحكم عن بعد	ح
2	برغي تثبيت حامل جهاز التحكم عن بعد M3x20L	ا

احتياطات تحديد الموقع

• قبل اختيار موقع التثبيت، قم بالحصول على موافقة المستخدم.

الوحدة

- يجب وضع الوحدة الخارجية في مكان حيث:
- (1) يتم استيفاء القيود المفروضة على التثبيت المحددة في "المخطط التوضيحي لتركيب الوحدة الخارجية"،
 - (2) مياه الصرف لا تسبب مازقاً أو مشكلة على وجه الخصوص،
 - (3) لدى كل من مدخل ومخرج الهواء مسارات هواء فارغة (يجب أن تكون خالية من الثلج في المناطق الثلجية)،
 - (4) تتواجد الوحدة في مسار هواء فارغ ولكن لا تتعرض مباشرة لرياح قوية،
 - (5) لا يوجد خوف من تسرب الغاز القابل للاشتعال،
 - (6) لا يمكن تثبيت وحدات ضمن نطاق 500 مم من منطقة مياه مفتوحة، لذا يرجى التحقق من الأمر مع البائع لإضافة خيار التآكل القوي. وسوف يؤدي القيام بذلك إلى إلغاء الضمان،
 - (7) تشغيل الصوت أو تدفق الهواء الساخن لا يسبب مشاكل للجيران،
 - (8) تتواجد الوحدة على بُعد 3 أمتار على الأقل من أي هوائي للتلفزيون أو الراديو.

الوحدة الداخلية:

- يجب وضع الوحدة الداخلية في مكان حيث:
- (1) يتم استيفاء القيود المفروضة على متطلبات التثبيت المحددة في "المخطط التوضيحي لتركيب الوحدة الداخلية / الخارجية"،
 - (2) لا توجد أي عوائق في مدخل ومخرج الهواء،
 - (3) لا تتعرض الوحدة لأشعة الشمس المباشرة،
 - (4) الوحدة بعيدة عن مصادر الحرارة أو البخار،
 - (5) لا يوجد مصدر لبخار زيت الآلة (قد يعمل ذلك الأمر على تقصير العمر الافتراضي للوحدة الداخلية)،
 - (6) يتم تدوير الهواء البارد في جميع أنحاء الغرفة،
 - (7) الوحدة بعيدة عن مصابيح الفلورسنت من نوع الإشعاع الإلكتروني (العكس أو من نوع بدء التشغيل السريع) لأنها قد تؤثر على نطاق وحدة التحكم عن بعد،
 - (8) الوحدة على بعد 1 متر على الأقل من أي جهاز تلفزيون أو جهاز راديو (قد تتسبب الوحدة في حدوث تداخل مع الصورة أو الصوت)،
 - (9) يمكن تركيب الوحدة على الارتفاع الموصى به (1.8 متر)،
 - (10) لا توجد معدات لغسيل الملابس في مكان قريب.

متطلبات منطقة تركيب الوحدة الخارجية

تنبيه ⚠

عند حمل الوحدة الخارجية خلال عملية التركيب، قم بارتداء قفازات لتجنب التعرض لجروح.

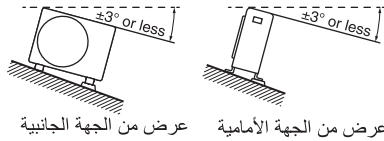

- ضع الوحدة على سطح أفقي
- يجب أن تكون أي إمالة في الوحدة (من الأمام إلى الخلف، أو من اليمين إلى اليسار) بمقدار 3 درجات أو أقل بالنسبة إلى الوضع الأفقي.
- في حالة وجود جدار أو عائق آخر في مسار الشفط للوحدة الخارجية أو تدفق الهواء للعادم، فقم باتباع متطلبات مساحة التركيب أدناه.
- بالنسبة لأي من أنماط التثبيت والتركيب التالية، فيجب أن يكون ارتفاع الجدار على جانب المخرج 1200 مم أو أقل.

الجدران التي تواجه 3 جوانب

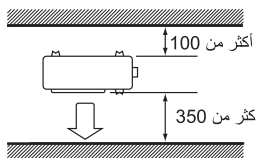

عرض علوي
الوحدة: مم

الجدران التي تواجه جانبيين

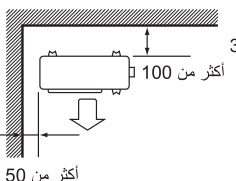

عرض علوي

الجدران التي تواجه جانبياً واحداً

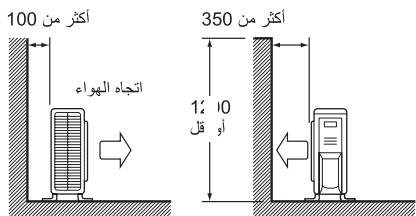

عرض جانبي

إجراء تفريغ المكونات

الوحدة الخارجية / الوحدة المنفصلة

الخطوة (1)

اقطع شريط البولي بروبيلين باستخدام المقص

قم بإزالة شريط التعبئة والتغليف

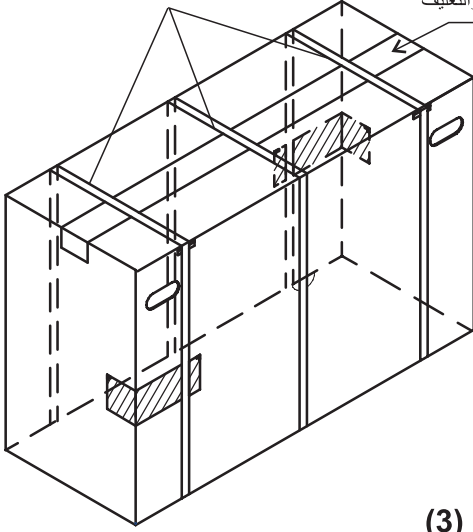

الخطوة (3)



عبوة التغليف

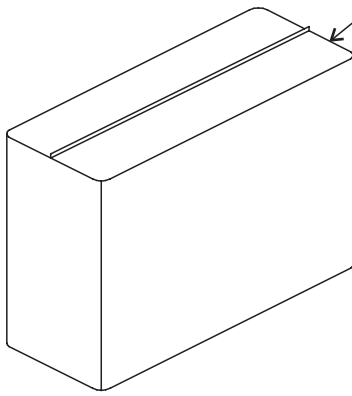

غطاء المنتج المقرر إزالته من الأعلى

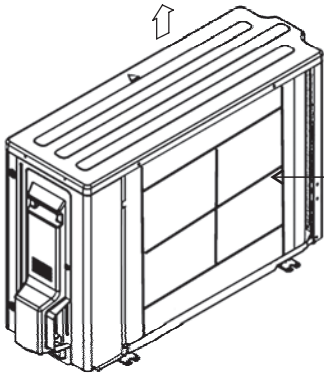

شبكة حماية

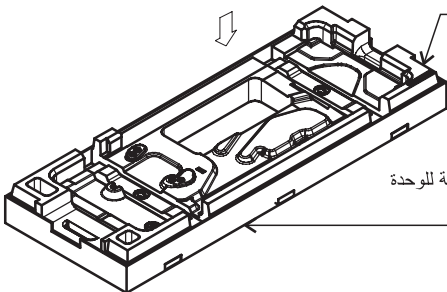

المساند (السفلية)

غطاء عبوة التغليف والتعبئة للوحدة (الجزء السفلي)

الخطوة (2)



المساند (العلوي) المقرر إزالته

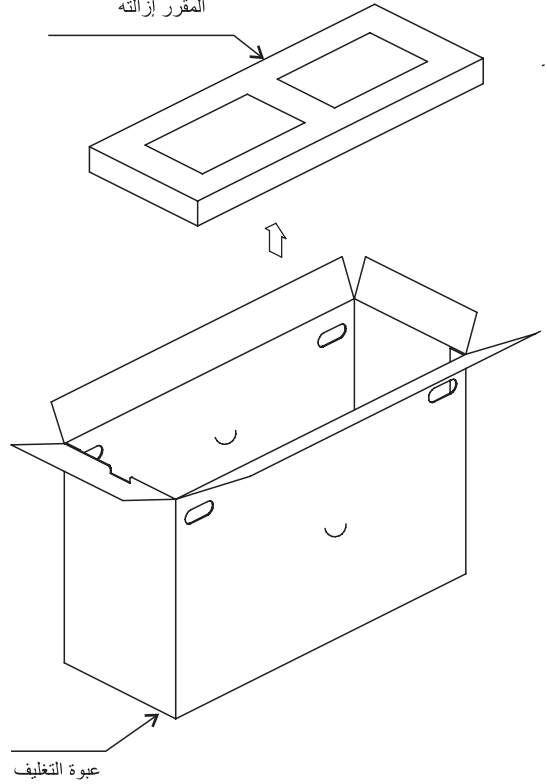

عبوة التغليف

إجراء تفريغ المكونات

الوحدة المثبتة على الحائط:

الخطوة (2)

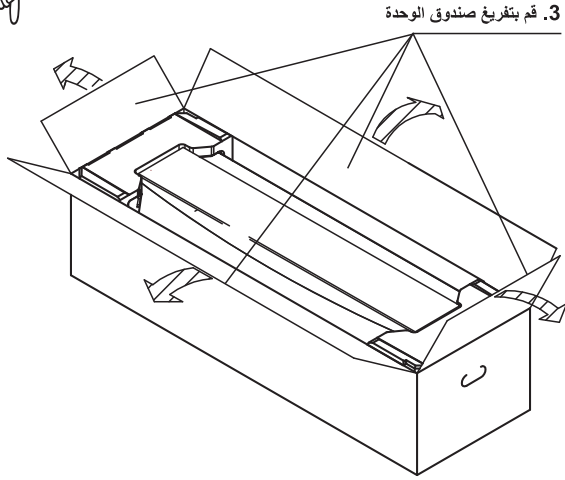

الخطوة (1)

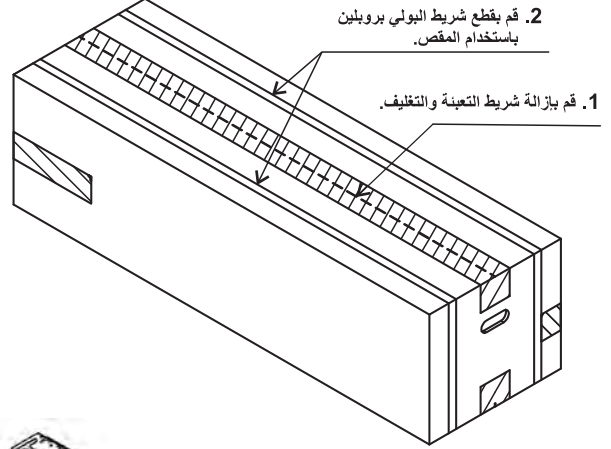

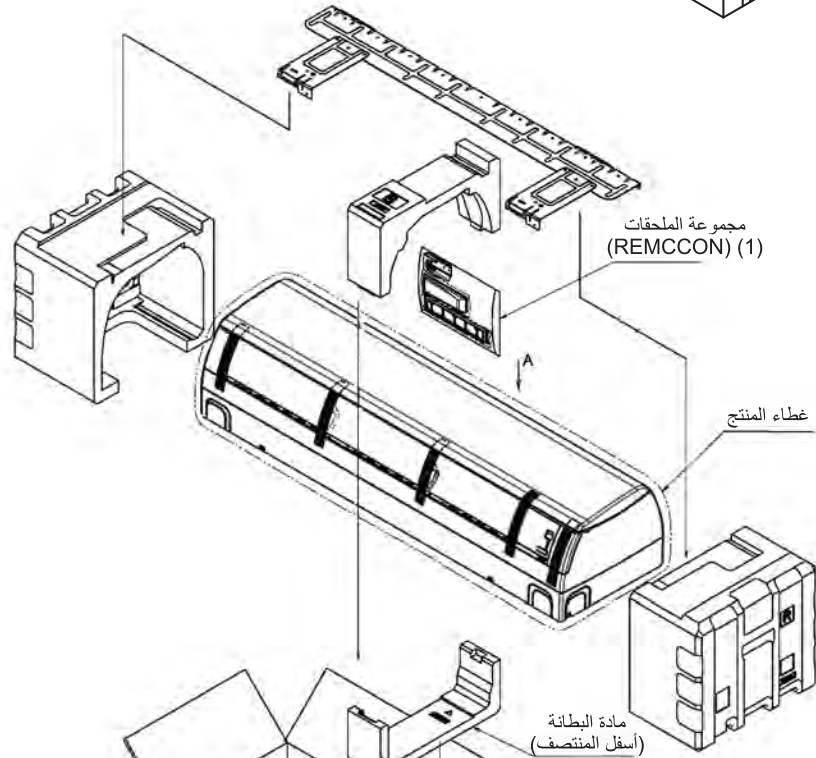

STEP 3



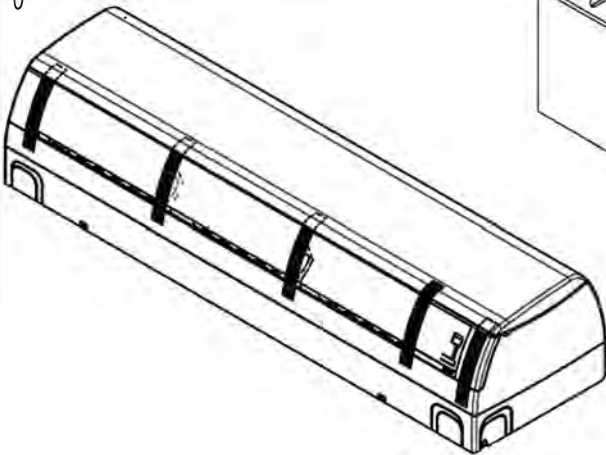

الخطوة (4)



احتياطات السلامة

تمت تعبئة هذا الجهاز بغاز تبريد R32		يرجى قراءة الاحتياطات الواردة في هذه الدليل بعناية قبل تشغيل الوحدة.	
-------------------------------------	---	--	---

- تم تصنيف الاحتياطات الموصوفة في هذا الدليل على أنها تحذيرات وتنبيهات. وكلاهما يحتوي على معلومات مهمة وحيوية بشأن السلامة. لذا؛ يرجى التأكد من التقيد بجميع الاحتياطات دون تقاعس أو إهمال.
- معنى التحذيرات وإشعارات التنبيه







	تحذير	قد يؤدي عدم اتباع هذه التعليمات بشكل صحيح إلى إصابة شخصية أو خسارة في الأرواح.
	تنبيه	قد يؤدي عدم اتباع هذه التعليمات بشكل صحيح إلى تلف في الممتلكات أو إصابة شخصية، والتي قد تكون خطيرة حسب الظروف.

علامات السلامة الواردة في هذا الدليل تحمل المعاني التالية:

	تأكد من اتباع التعليمات		تأكد من إنشاء وصلة أرضية		تجنب المحاولة
---	-------------------------	--	--------------------------	---	---------------

- بعد الانتهاء من التركيب والتثبيت، قم بالتشغيل التجريبي للتحقق من وجود أخطاء و اشرح للمستخدم كيفية تشغيل مكيف الهواء والعناية به باستخدام دليل التركيب.

تحذيرات 	
	اطلب من التاجر أو الموظفين المؤهلين القيام بأعمال التركيب والتثبيت. لا تحاول تركيب مكيف الهواء بنفسك. فقد يؤدي التركيب غير السليم إلى تسرب المياه أو حدوث صدمة كهربائية أو نشوب حريق.
	قم بتثبيت مكيف الهواء وفقاً للتعليمات الواردة في دليل التركيب هذا. فقد يؤدي التركيب غير السليم إلى تسرب المياه أو حدوث صدمة كهربائية أو نشوب حريق.
	تأكد من استخدام الملحقات وقطع الغيار المحددة فقط لأعمال التشغيل. فقد يؤدي عدم استخدام الأجزاء المحددة إلى سقوط الوحدة أو تسرب المياه أو حدوث صدمة كهربائية أو نشوب حريق.
	قم بتركيب مكيف الهواء على قاعدة قوية بما يكفي لحمل وزن الوحدة. فقد يؤدي تركيب قاعدة ذات قوة غير كافية إلى سقوط الجهاز والتسبب في حدوث إصابات.
	يجب أن يتم تنفيذ الأعمال الكهربائية وفقاً للوائح المحلية والوطنية ذات الصلة ومع التعليمات الواردة في دليل التركيب هذا. وتأكد من استخدام دائرة إمداد بالكهرباء المخصصة فقط. فقد يؤدي الإمداد غير الكافي بالكهرباء والصنعة اليدوية غير الملائمة إلى حدوث صدمة كهربائية أو نشوب حريق.
	استخدم كابل ذو طول مناسب. تجنب استخدام الأسلاك ذات الوصلات أو المربوطة ببعض أو وصلات التمديد، فقد يؤدي ذلك إلى توليد حرارة زائدة أو حدوث صدمة كهربائية أو نشوب حريق.
	تأكد من أن كل الأسلاك موصولة وأنه يتم استخدام الأسلاك المحددة، وأنه لا يوجد شد في التوصيلات الطرفية أو الأسلاك. فقد تؤدي التوصيلات غير السليمة أو التامين غير الملائم للأسلاك إلى تراكم حراري بصورة غير طبيعية أو نشوب حريق.
	عند توصيل مصدر إمداد الكهرباء بالأسلاك وتوصيل الأسلاك بين الوحدة الداخلية والخارجية، قم بوضع الأسلاك في موضع مناسب بحيث يمكن ربط غطاء صندوق الأسلاك الكهربائية بشكل آمن ومحكم. فقد يؤدي الوضع غير الملائم لغطاء صندوق الأسلاك الكهربائية إلى حدوث صدمة كهربائية أو نشوب حريق أو توليد حرارة مفرطة وزائدة للأسلاك الطرفية.
	إذا تسرب غاز المبرد أثناء التركيب، فقم بتهوئة المنطقة على الفور. فقد يصدر غاز سام إذا اتصل المبرد بالنار.
	بعد الانتهاء من عملية التركيب والتثبيت، تحقق من تسرب غاز المبرد. فقد يصدر غاز سام إذا تسرب غاز المبرد إلى الغرفة وتلامس مع مصدر اشتعال / حريق، مثل سخان مروحة أو موقد أو موقد الغاز.
	عند تركيب أو تغيير مكان مكيف الهواء، فلا تدخ أي مواد أخرى بجانب غاز التبريد R32، مثل الهواء، تدخل دائرة المبرد. فإن وجود الهواء أو مواد غريبة في دائرة المبرد يسبب ارتفاعاً غير طبيعي للضغط، مما قد يؤدي إلى تلف الجهاز أو حتى وقوع إصابة.
	خلال عملية التركيب، فك بتركيب أنابيب المبرد بإحكام قبل تشغيل الضاغط. وإذا لم يتم ربط أنابيب ومواسير المبرد وكان صمام الإيقاف مفتوحاً عند تشغيل الضاغط، فسيتم شفط الهواء إلى الداخل؛ مما يتسبب في حدوث ارتفاع غير طبيعي في الضغط في دورة التبريد، والذي قد يؤدي بدوره إلى تلف الجهاز وحتى وقوع إصابات.
	خلال عملية تدفق المضاخة لأسفل أو الضخ السفلي، قم بإيقاف الضاغط قبل إزالة أنابيب المبرد. إذا كان الضاغط لا يزال قيد التشغيل وصمام الإيقاف مفتوحاً خلال الضخ السفلي، فسوف يتم سحب وشفط الهواء للداخل عند إزالة أنابيب المبرد، مما يتسبب في توليد ضغط غير طبيعي في دورة التبريد، مما قد يؤدي إلى تلف الجهاز وحتى وقوع إصابات.
	تأكد من تاريض مكيف الهواء. لا تقم بباريخ الوحدة وتوصيلها بأنبوب مساعد أو مانع الصواعق أو سلك هاتف أرضي. فقد يتسبب التاريض غير الملائم أو الكامل في حدوث صدمة كهربائية.
	تأكد من تثبيت قاطع دائرة التسرب الأرضي؛ فقد يؤدي الإخفاق في تركيب قاطع دائرة التسرب الأرضي إلى حدوث صدمة كهربائية أو نشوب حريق.
	تجنب الضخ السفلي عند حدوث تسرب في المبرد، وإلا فقد يتلف الضاغط.

تحذيرات 	
	تجنب تركيب مكيف الهواء في أي مكان يكون فيه خطر تسرب الغازات القابلة للاشتعال. وفي حالة حدوث تسرب للغاز، فقد يؤدي تراكم الغاز بالقرب من مكيف الهواء إلى اندلاع حريق.
	أثناء اتباع التعليمات الموجودة والواردة في دليل التركيب هذا، قد بتركيب أنابيب الصرف / التصريف لضمان الصرف الصحي والملائم وعزل الأنابيب لمنع التكثيف. فقد يؤدي تركيب أنابيب الصرف بشكل صحيح إلى تسرب لمياه الوحدة الداخلية وتلف الجهاز.
	قم بإحكام ربط صامولة قمعية كما هو محدد، على سبيل المثال باستخدام مفتاح عزم الدوران. وإذا كانت الصامولة القمعية ضيقة للغاية، فقد تنكسر بعد الاستخدام لفترة طويلة، مما يتسبب في تسرب للمبرد.
	اتخذ خطوات كافية لمنع استخدام الوحدة الخارجية كمكان لبقاء الحيوانات الصغيرة. وإذا كانت الحيوانات الصغيرة أو الطيور تلامس الأجزاء الكهربائية، فقد يتسبب ذلك في حدوث أعطال أو دخان أو حريق. لذا؛ يرجى إرشاد العميل للحفاظ دائماً على نظافة المنطقة المحيطة بالوحدة.
	سوف تكون درجة حرارة دائرة المبرد مرتفعة، لذلك يجب أن يكون السلك الداخلي للوحدة بعيداً عن الأنابيب النحاسية غير المعزولة حرارياً.

المخطط التوضيحي والأبعاد

الوحدة الداخلية

عرض علوي

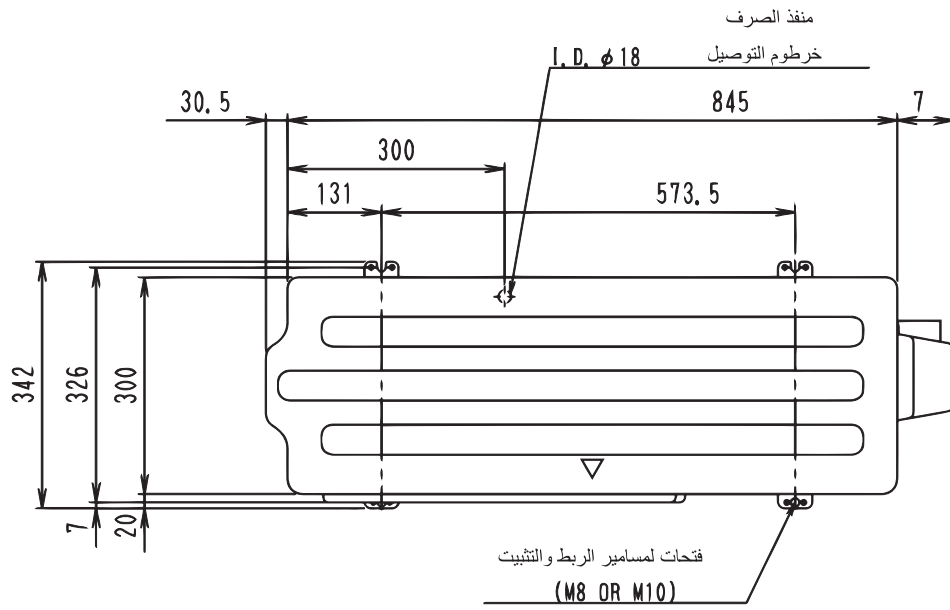

عرض أمامي

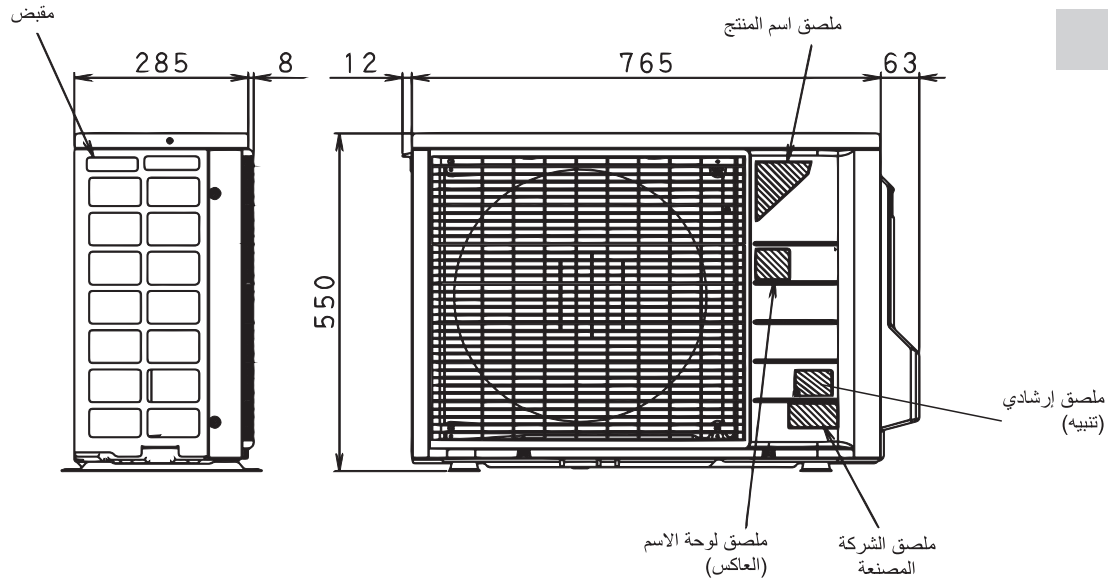

عرض خلفي

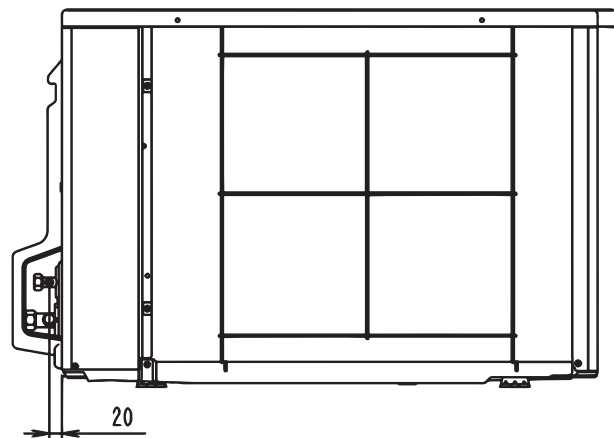

عرض جانبي

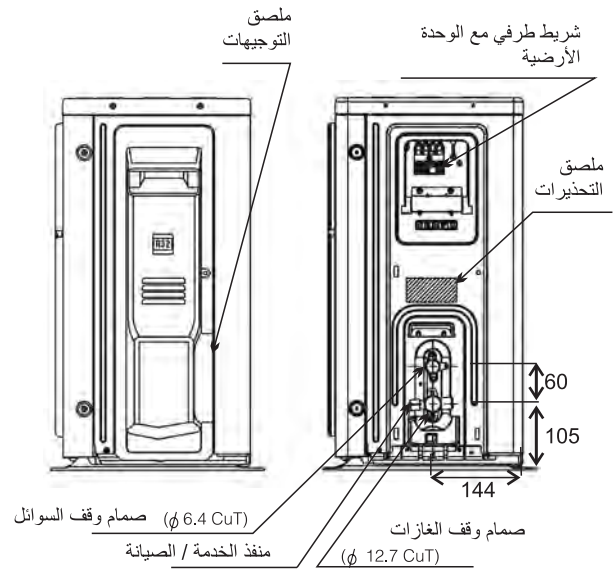

المخطط التوضيحي والأبعاد

الوحدة الداخلية

عرض علوي

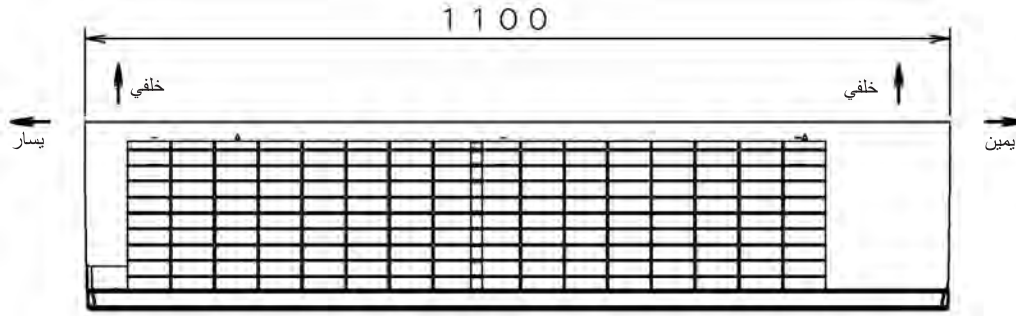

عرض أمامي

برغي / مسمار ملولب لتركيب الشبكة الأمامية (بالداخل)

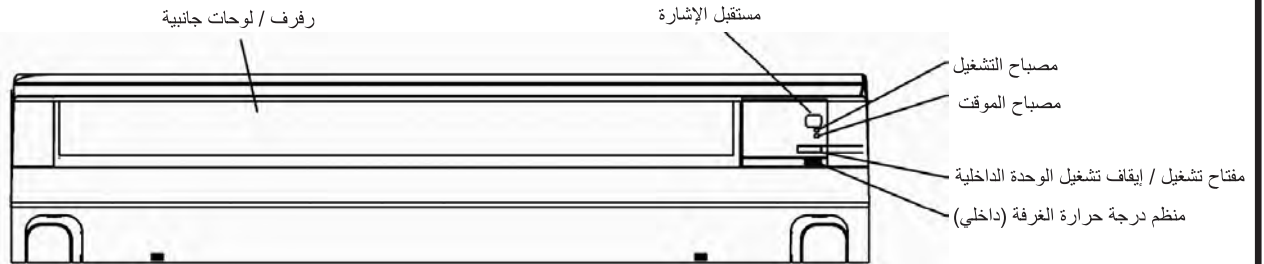
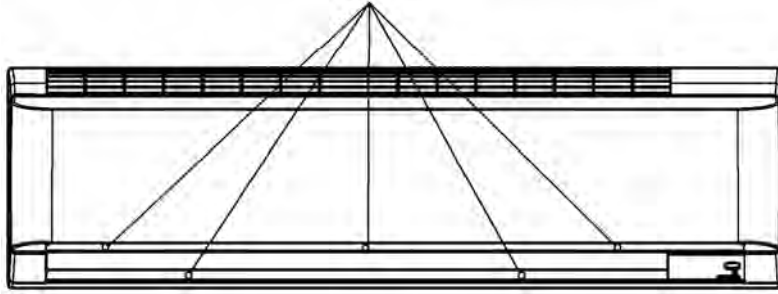

عرض جانبي

كتلة حرارية مع طرف أرضي
للإمداد بالتيار (داخلي)

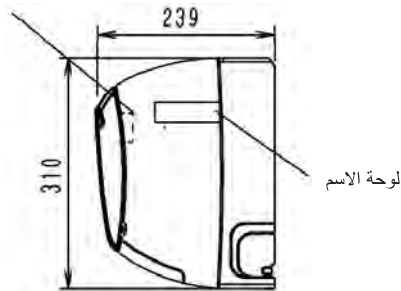

المحتويات

■ يرجى القراءة قبل التشغيل

- 3.....المخطط التوضيحي والأبعاد
- 5.....احتياطات السلامة
- 6.....إجراء تفريغ المكونات
- 8.....الملحقات
- 8.....احتياطات تحديد الموقع
- 8.....متطلبات منطقة تركيب الوحدة الخارجية

■ التشغيل

- 9 المخطط التوضيحي لتركيب الوحدة الداخلية / الخارجية 
- 10 نصائح التثبيت 
- 11 الوحدة الداخلية 
- 14 الوحدة الخارجية 
- 16 التشغيل التجريبي والاختبار 
- 16 تشغيل المضخة السفلية 

■ المواصفات

- 17 المواصفات



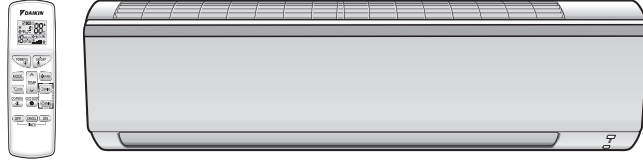

مكيف هواء الغرفة (دايكن)

دليل التركيب

أجواء عالية الجودة

INVERTER

سلسلة R32 - مكيف هواء ذو وحدة منفصلة

الطرازات:

FTHF18TVMTZK

RHFG18TVMTZK